

使い易さと安全性を追求した
ペーシックスタイルの進化形

DPR UNIT 奥行 60
システム調剤台

柔らかさを意識したデザイン
柔らかさと安全性を考慮し、引出しや天板のエッジをR形状にしました。

使いやすさの向上
天板天面をシボ無し仕様に。ペンがスムーズに走ります。追加オプションも豊富です。

特性
特徴

提案
什器

施設
在宅システム

DPR・DPPユニット

DPSユニット

作業台・
監査台



Rエッジ天板

引出しと合わせたR形状の樹脂エッジ。天面はシボ無し仕様に変更し、ペンの走り心地を改善。



Rエッジ引出し

天板と合わせR形状化し、使い易さと安全性を向上。他、取っ手の色をパールラベンダーに変更。

上・下ユニットの多様な組合せにより
店舗に合わせたレイアウトが可能

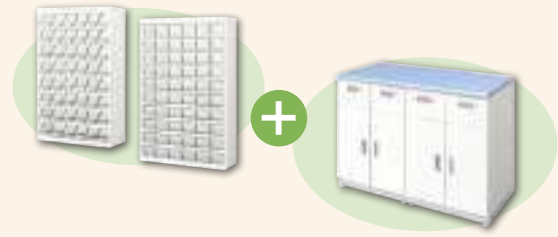

調剤現場のニーズに合わせた
DPR専用オプションをラインナップ



集中ロックシステム

豊富なオプション



ミニ毒薬ケース



ダウンキャビネット



麻薬金庫



天袋ユニット

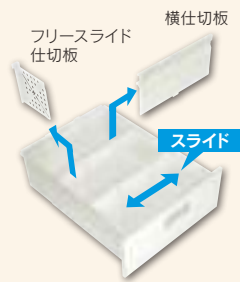

引出し横仕切タイプ

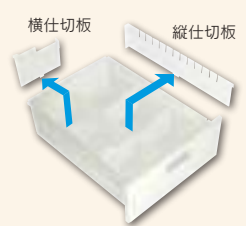

引出し縦仕切タイプ

P.45~

組み立て簡単、都心型タイプの
ペーシックススタイル

DP UNIT 奥行 45
システム調剤台



P.45~

上・下ユニットの多様な組合せにより
店舗に合わせたレイアウトが可能

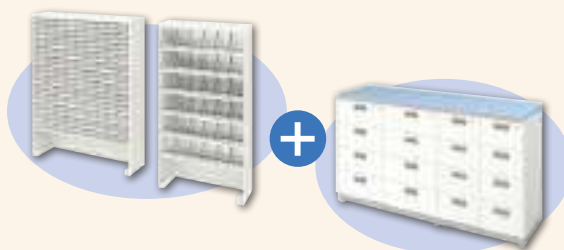

豊富なオプション



ULユニット什器をベースに構成された
スリット式スタイル

DPS UNIT 奥行 68
スリット式 調剤台

DPS UNIT 奥行 53
スリット式 調剤台



P.73~

限られたスペースを有効活用



上部スペースに
たっぷり収納

作業スペースもひろびろ

ULユニット什器の
共通パーツも取り付け可能





各 UNIT の特性

使い勝手抜群の引出しで、効率良く薬品を管理できます。

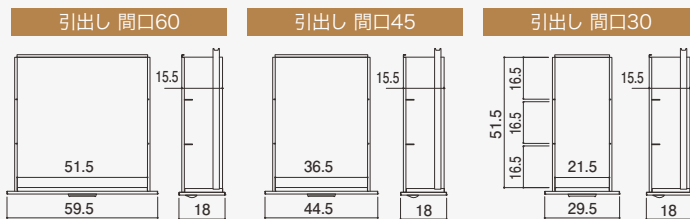
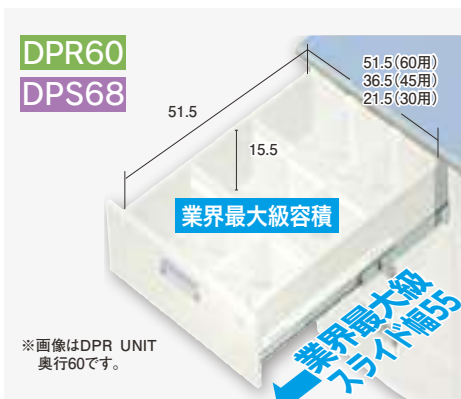

他社比較
DPR/DPS UNIT
引出し容積
(奥行60用、68用)

A社より **15%大きい**
B社より **34%大きい**

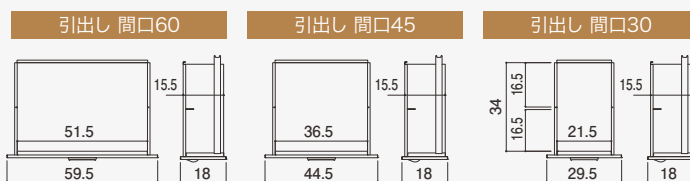

引出し3段引きレール

特許
出願済

引出しには3段引きレールを採用。
スムーズな動きでフルオープンできるため、奥の収納物の取り出しが簡単です。
奥行68(60)のスライド幅と引出し容積は業界最大級です。

スライドする仕切板で引出しは思いのまま、多彩な分割スタイルを実現します。

業界初!

横仕切りタイプ

DPR60 DP45 DPS68 DPS53

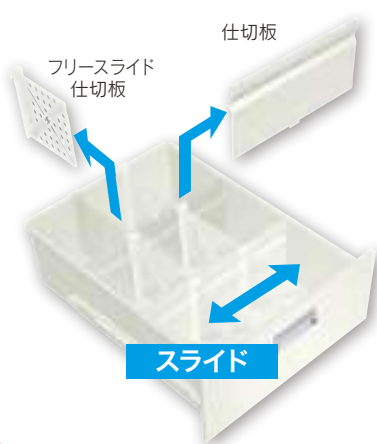

フリースライド仕切板

○乳白色、樹脂製
間口方向の仕切。
スライドピッチフリーなので無駄なスペースを作りません。

仕切板

○シルキー色、スチール製
奥行方向の仕切。
脱着可能。

仕切板付属枚数

奥行	奥行 68 (60) 引出し 1 台あたり			奥行 53 (45) 引出し 1 台あたり				
	間口	45	60	30	間口	45	60	30
フリースライド仕切板	6枚	3枚	3枚	4枚	2枚	2枚	2枚	2枚
仕切板	2枚	2枚	2枚	1枚	1枚	1枚	1枚	1枚

オープンスタイル 3分割スタイル 省スペーススタイル

大きくスペースを使用したい場合。仕切板を全て取り外せます。

薬品を大分類に分けて管理する場合。長箱の保管もできます。

薬品サイズに合わせて細かく仕切る場合。フリースライド仕切板は、引出し側面にも取り付けができます。

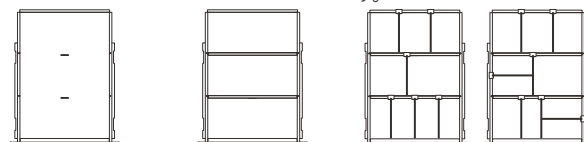

NEW

縦仕切りタイプ

DPR60

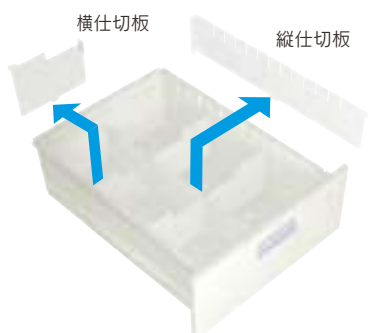

縦仕切板

○シルキー色、スチール製
縦方向の仕切。脱着可能。

横仕切板

○シルキー色、樹脂製
横方向の仕切。
インデックス取り付けスペース付。

縦2分割 省スペース分割 仕切板付属枚数

縦仕切板	縦仕切板 + 横仕切板		奥行 60 引出し 1 台あたり		
	縦仕切板	横仕切板	間口	45	30
縦仕切板	1枚	1枚	縦仕切板	1枚	1枚
横仕切板	4枚	4枚	横仕切板	4枚	4枚

調剤什器

特性・特徴

提案什器

施設在宅システム

DPR・DPPユニット

DPSユニット

作業台・監査台

ケースの特長・ラインナップ

優れた薬品管理機能を備えたケース。
調剤業務をサポートするオプションもご用意しました。

業界初! シール貼りスペース 薬品管理シール付属

在庫管理カード付属

ネームカード(別売)
サイズ8.2×1.8、(ワイド用)8.9×1.8

薬品管理

薬品の注意事項などのシールを貼るスペースや、在庫管理に便利なカードを備えています。

業界初!

在庫管理カード(12枚)

カードに薬品管理シールを貼り使用します。不要の時は逆さまに差し換えて隠すこともできます。

業界初!

バーコードスペース

バーコードを貼るスペース(溝)を左右に設けました。

2.5 11.5
薬品管理システムのバーコード(別売)
サイズは2.5×11.5以内で取ってください。

添付書の保管

ケースの底面に添付書の収納スペースを標準装備しました。

口割れ薬品スペース

口割れ置きスペースを設けました。

名称類似薬有
後発品有り
規格注意
バラあり
在庫あり

薬品管理シール
錠剤台、アンプル台1台につき1シート付属。
シールの内容は予告無く変更することがあります。

豊富なケースラインナップの中から、収納物に合わせたサイズが選べます。(在庫管理カード付)

ツメの高さ: 7mm※ケース高さにツメ高さは含まれていません。
ケース仕切り(別売)(オープンケースS、クローズケースS、クローズケースSSのみ)

クローズケース

Sサイズ(10段用) DPR DP

品番 | 品名
*566-77 DP クローズケースS(10段用クリア)
*566-78 DP クローズケースS(10段用スモーク)

クローズワイドケース

ワイドSサイズ(10段用) DPR DP

品番 | 品名
*567-56 DP クローズワイドケースS(10段用クリア)

クローズワイドケース

SSサイズ(12段用) DPR DP DPS

品番 | 品名
*566-79 DP クローズケースSS(12段用クリア)
*566-80 DP クローズケースSS(12段用スモーク)

オープンケース

Lサイズ(6段用) DPR DP DPS

品番 | 品名
*566-74 DP オープンケースL(6段用)

Mサイズ(8段用) DPR DP

品番 | 品名
*566-75 DP オープンケースM(8段用)

Sサイズ(10段用) DPR DP

品番 | 品名
*566-76 DP オープンケースS(10段用)

MSサイズ(8段・9段用) DPS

品番 | 品名
*567-75 DP オープンケースMS(8段・9段用)

OPTION

ケース仕切り

錠剤のサイズに合わせてケース内を仕切り、錠剤の前出しができます。

- オープンケースS、クローズケースS、クローズケースSSのみ取り付け可能。その他サイズは受注生産
- 材質: 樹脂/透明

品番 | 品名 | たてよこ
*566-81 DP ケース仕切り | 5×9

カードホルダー

オリジナルのカードを作成して、沢山の情報を書き込むことができます。

- クローズケースの前面に取り付けます。
- 材質: 樹脂/透明 ●発注単位: 10個
- カード(別売)

品番 | 品名 | 開口高 | カード寸法
6934 DPリターンPOP | 6×4 | 5.8×3.8

薬品管理カラーシート

ネームカードの後ろに重ねて薬品の色分け管理ができます。

- 材質: 樹脂/赤・青・黄
- 発注単位: 1セット(20枚入)
- ネームカード(別売)

品番 | 品名
901016 薬品管理カラーシートクローズケース用
901017 薬品管理カラーシートオープンケース用

赤品番は受注生産品につき価格、納期等をご確認ください。



DPRスライドユニット

DPRスライドユニット >> 奥行60 奥行45

NEW
新製品

限られたデッドスペースを有効活用
収納力を大幅にアップさせます。

増え続けるジェネリック薬品の置き場にお困りではありませんか？
様々なニーズにお応えする、スライド式の調剤台です。
限られたスペースで、快適な調剤環境を提供できます。

ジェネリック
薬品対応

ケーススペース
約140%UP

作業スペースは
現状のまま

他社の調剤什器
へ取り付け可能

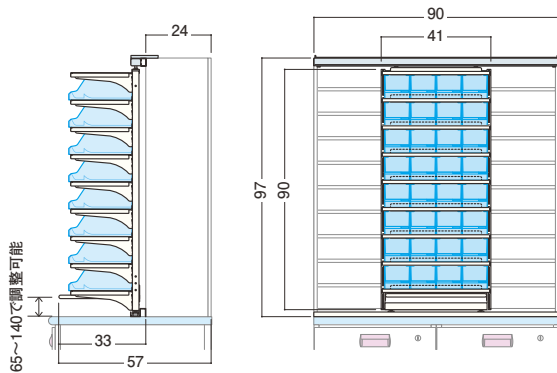

品番 品名
●901023 DPRスライドユニット 5段 90

- サイズ: 間口90×奥行33×高さ95cm
- オープンケース L 20個付
- スライド部耐荷重: 35kg

品番 品名
●901024 DPRスライドユニット 8段 90

- サイズ: 間口90×奥行33×高さ95cm
- オープンケース MS 32個付
- スライド部耐荷重: 35kg

品番 品名
●901025 DPRスライドユニット 10段 90

- サイズ: 間口90×奥行33×高さ95cm
- クローズケース SS 40個付
- スライド部耐荷重: 35kg

特性・特徴

提案什器

施設在宅システム

DPR・DPPユニット

DPSユニット

作業台・監査台



DPSスライドユニット

DPSスライドユニット >> 奥行68 奥行53

NEW
新製品

スペースが限られた都市型店舗でのジェネリック対応空間を有効的に使い、大容量の収納力を実現しました。

増加するジェネリック薬品に対応した、スライド式調剤台。限られたスペースを有効的に運用することで、コンパクトかつ大容量の収納力を提供します。

ジェネリック
薬品対応

ケーススペース
約140%UP

作業スペースは
現状のまま

他社の調剤什器
へ取り付け可能



特性・特徴

提案什器

施設在宅システム

DPR・DPユニット

DPSユニット

作業台・監査台

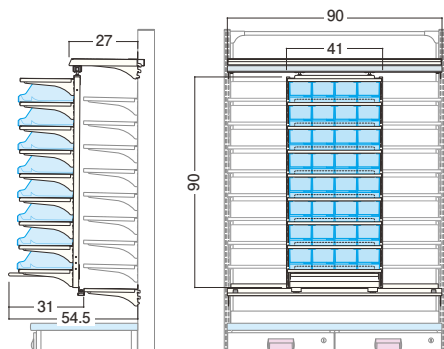

品番	品名	タイプ
630-14	DPS SRユニット オープン5段 90	単体
630-15	DPS SRユニット オープン5段 90	連結

- サイズ: 間口90×奥行54.5×高さ100cm
- オープンケース L 20個付
- スライド部耐荷重: 35kg

品番	品名	タイプ
630-16	DPS SRユニット オープン8段 90	単体
630-17	DPS SRユニット オープン8段 90	連結

- サイズ: 間口90×奥行54.5×高さ100cm
- オープンケース MS 32個付
- スライド部耐荷重: 35kg

品番	品名	タイプ
630-18	DPS SRユニット クローズ10段 90	単体
630-19	DPS SRユニット クローズ10段 90	連結

- サイズ: 間口90×奥行54.5×高さ100cm
- クローズケース SS 40個付
- スライド部耐荷重: 35kg

単品注文も可能です

上下レールのみ

品番	品名	タイプ
901005	DPS SRユニットレールセット 90	単体
901006	DPS SRユニットレールセット 90	連結

- サイズ: 間口90×奥行30



901008 DPS スライド本体 オープン8段 41
(サイズは共通)

スライド部分

品番	品名
901007	DPS スライド本体 オープン5段 41

- オープンケース L 20個付

品番	品名
901008	DPS スライド本体 オープン8段 41

- オープンケース MS 32個付

品番	品名
901009	DPS スライド本体 クローズ10段 41

- クローズケース SS 40個付



追加スリム引出しシリーズ

追加スリム引出し >>

奥行60 奥行68

NEW
新製品

追加できる薄型の引出しユニットです。

簡単に収納量を増やすことができ
細かな薬品や備品を見やすく効率よく整理できます。



既存の下部ユニットに
追加可能



96 (DPR)
98.5 (DPS)

W90 フロントケース バック在庫スペース

回転の早い薬品対応

ジェネリック薬品対応

ケースによるピッキング作業ができ、引き出すと、後部に在庫スペースが現れます。在庫薬をセットしたり、増えるジェネリック対策にも使えます。



品番	品名
☎901131	DPR追加スリム引出し90×60 オープン
☎901132	DPR追加スリム引出し90×60 クローズ クリア
☎901133	DPR追加スリム引出し90×60 クローズ スモーク

●ケース各8個付 ●縦仕切4枚付

W45 細かい仕切りタイプ

向精神薬・毒薬

見やすく整理整頓

細かな薬品や指導箋・備品を整理できる引出しになります。施錠が可能なので、毒薬や向精神薬等の管理にも使えます。



品番	品名
☎901134	DPR追加スリム引出し45×60

●縦仕切1枚、横仕切6枚付

特性・特徴

提案仕器

施設在宅システム

DPR・DPPユニット

DPSユニット

作業台・監査台



DPSバックストック什器

DPSバックストック什器 >> 奥行68 奥行53

NEW
新製品

医薬品収納の新しい提案

従来の調剤棚の奥にスペースを設けたスライド式の棚板です。
薬品の在庫を調剤ケースのすぐ後ろに置くことで、在庫補充の負担を軽減できます。

ジェネリック
薬品対応

後ろに箱などを
ストック可能

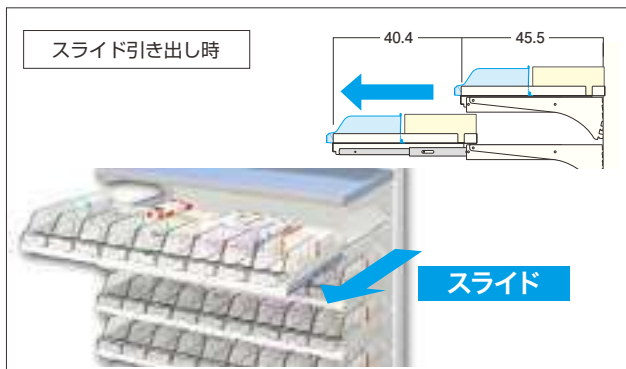
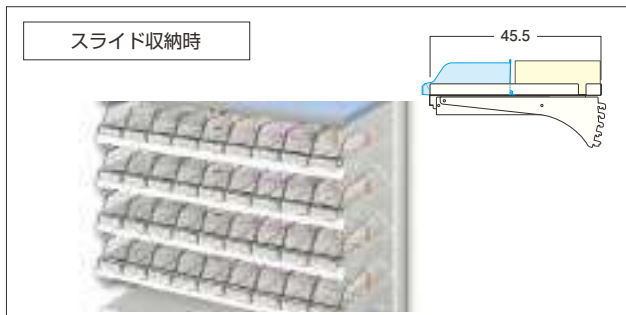

特性・特徴

提案什器

施設在宅システム

DPR・DPユニット

DPSユニット

作業台・監査台

使用例



在庫スペースとして使用できます。



調剤ケースを置くこともできます。



品番	品名
☎901127	DPSバックストック棚板90
☎901128	DPSバックストック棚板60

●棚受、スライドレールB付

大容量上棚スライド引出しユニット 奥行 60

NEW 特許
新製品 出願済

圧倒的な収納力

ジェネリック対応

圧倒的なスペース効率のスライド式上棚ユニットです。出荷頻度の高い薬品を前面に配することで、効率よいピッキング作業と収納力を両立できます。



大容量上棚スライド引出しユニット188

●サイズ:間口188×奥行64×高さ190cm

高いスペース効率



ケース数
2.3倍



増える薬品への対応はもちろん、スペース効率を求める都心型店や自動化・機械化導入に伴うスペースの圧縮化。



手動式スライド調剤台 NEW 特許 新製品 出願済

最大規模のスライド調剤台を簡易設営で実現できます。

増えるジェネリックへの対応や、スペースの有効活用等
 様々なニーズにお応えする、革新的な手動スライド式の調剤台です。
 床工事が不要な「つり下げ式」で可動するため既存店舗への導入も可能です。

- ジェネリック
薬品対応
- 設置のみ
床工事不要
- 圧倒的な
収納力

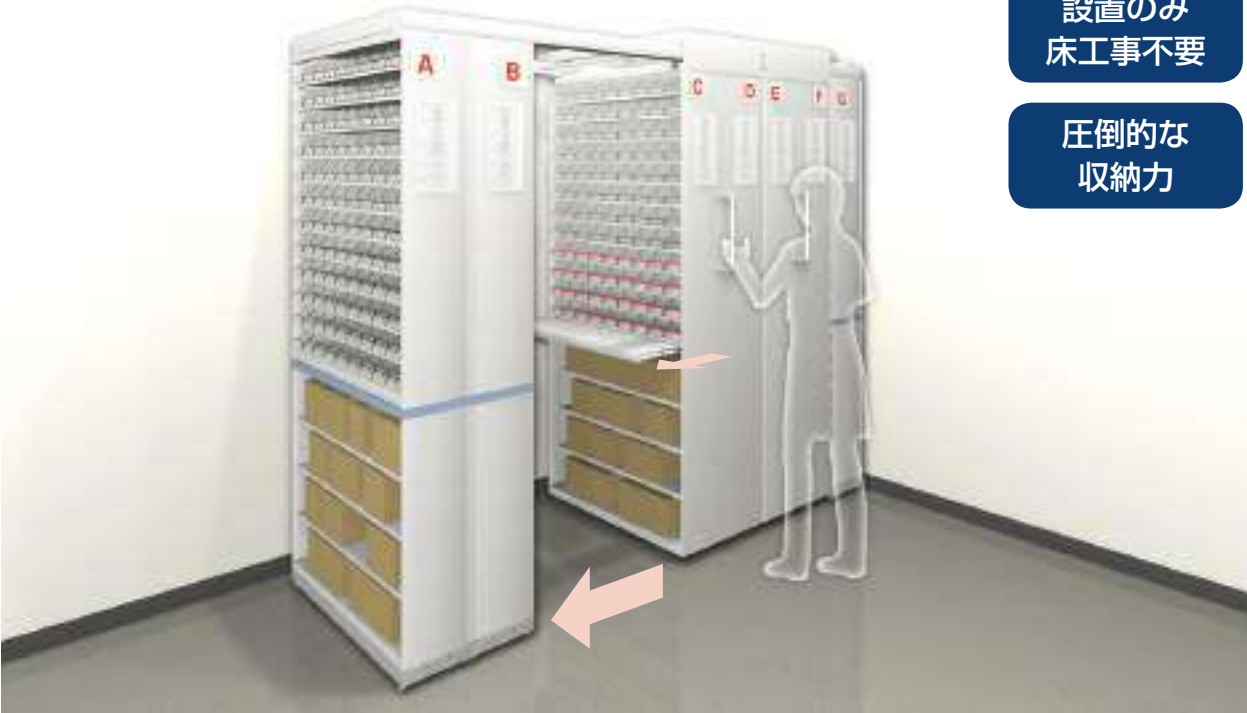

圧倒的な収納力

わずか250cmの幅に、通常の調剤台W90ユニット7台相当を収納可能。
 スペースを広く使うことができ、より自由なレイアウトを実現できます。

**スペース
革命**

×7

現場にあわせて、様々な選択が可能です。

棚にはさまざまなサイズのケースを選択可能です。

スライドテーブルを引き出して、ストック内でも、普段のピッキング作業をおこなう事が可能です。

ケースを入れずにオープン棚としても使用可能です。



手動式スライド2調剤台90
 ●サイズ: 間口90×奥行250×高さ213cm



手動式スライド2調剤台90 DPRエンド
 ●サイズ: 間口90×奥行280×高さ213cm

リフティング調剤台 奥行60

特許
出願済

NEW
新製品

膨大な収納ケースをすべて手の届く範囲に。

増加するジェネリックや、スペースの有効活用等
様々なニーズにお応えする、電動昇降式の調剤台です。
限られたスペースで、快適な調剤環境を確保し、最新鋭の魅せる調剤室へと
変貌させます。

ジェネリック
薬品対応

手の届く場所に
ワンタッチ操作

安全対策
機能付き

179~244cm

※MAX高さを低くしたい場合の
リミッター設定も可能です



最大172ケースを収納

小型のSSサイズのケース使用時で、最大172ケースを収納可能です。
通常の固定タイプに比べて160%の収納力アップになります。



4ヶ所のメモリー機能

ワンタッチで設定した高さで止まるメモリー機能で4ヶ所の高さに
設定可能です。自由に上下できる上下ボタン付。



上部ユニット(別売)

- | 品番 | 品名 |
|---------|------------------------------------|
| ◎901012 | DPR リフティング調剤台 95 |
| ● | SSケース64個付 |
| ● | サイズ: 間口95×奥行73×高さ179~244cm |
| ● | モノはさみ非常停止装置付き |
| ● | 材質: スチール/粉体塗装シルキー色 |
| ● | 天板: メラミン化粧板 |
| 注意 | 上部ユニットは別売P.62のラインナップ間口90からお選びください。 |

OPTION



電源スイッチ錠
受注生産

電鍵で、電源をオンオフできる
オプションも選択頂けます。
本体内部に隠れる下部部分に、
鍵が必要な向精神薬等を保管
することも可能になり、ご使用
の幅が広がります。



パーテーション棚板セット

パーテーション棚板セット 奥行68 奥行53

NEW
新製品

調剤什器

特性・特徴

提案什器

施設在宅システム

DPR・DPユニット

DPSユニット

作業台・監査台

思うままに仕切り位置を選定できます。

仕切りを好きな位置に差し込むことで、薬の大きさや増加に合わせ、フリーに収納幅を変えることができます。無駄なスペースを無くし、効率よく薬を保管する事ができます。

可動式仕切り

口割れスペース付

フリーロケーションでの在庫管理が可能。

25mmピッチの可動式仕切りを使用することで、在庫医薬品に合わせて間口調節ができます。

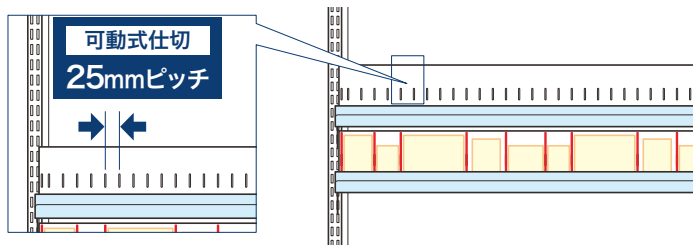

幅・棚ピッチの調整が容易に利きます。

薬の大きさに合わせて、在庫スペースの変更が可能。また棚板の前側には、口割れした錠剤を保管できます。

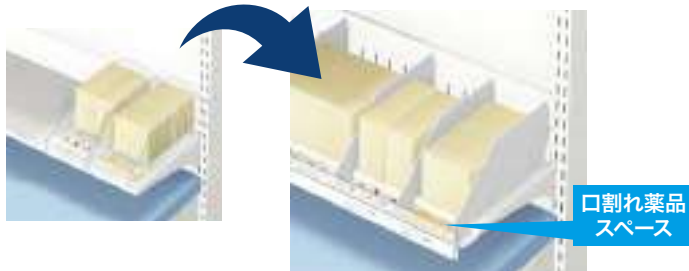

品番	品名
☎901013	DPS パーテーション棚板 60
☎901014	DPS パーテーション棚板 90

- 仕切り板：間口60・7枚付、間口90・10枚付
- ネームホルダー

OPTION



PCスライド棚 受注生産

赤品番は受注生産品につき価格、納期等をご確認ください。

集塵機付調剤台

集塵機付の調剤台です。下台ユニットは変更できます。

高性能HEPAフィルター[※]採用
 集塵効率0.3 μ 粒子で95%以上

※中性能フィルターは使用していません。

静音、ハイパワー、長寿命
 節電に一役、DCモーター採用

集塵機付調剤台の仕様

規格	EU1 (1フィルター仕様)
仕様	消費電力(最大) 0.7A
電源	AC100V \pm 10% 50/60Hz
性能	集塵効率 0.3 μ 粒子で95%以上
	風速 0~0.6m/sec (調整可能)
風量	0~8m ³ /min
集塵要素	プレフィルター フィレドフィルター
	メインフィルター 高性能HEPAフィルター(準HEPA)
サービスコンセント	2口 1ヶ所 (100V)
操作送風機	ダイヤル式、風量コントロール付
サイズ	W90 \times 180 \times D10 \times H95



卓上型散薬監査システム (SW-KU)

卓上型散薬監査システムの設置ができます。
 プリンター、電源ボックスを調剤台の引出しに内蔵することが可能です。
 デイスプレーイ体型パソコンを使用しています。

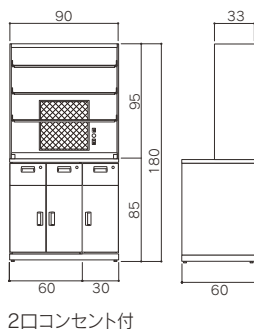

DPR-900EU1

幅90 \times 奥行60 \times 高さ180cm
 1フィルター
 ガラス棚

幅60~180まで、
 各種バリエーションがあります。

DPR-600EU1 幅60 (1フィルター)
DPR-1500EU2 幅150 (2フィルター)
DPR-1200EU1 幅120 (1フィルター)
DPR-1800EU2 幅180 (2フィルター)
DPR-1200EU2 幅120 (2フィルター)

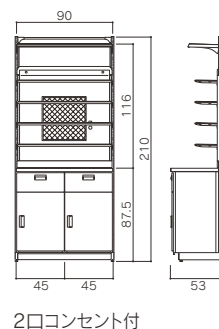

DPS-900EU1

幅90 \times 奥行53 \times 高さ210cm
 1フィルター
 ガラス棚

特性・特徴

提案仕器

施設在宅システム

DPR・DPPユニット

DPSユニット

作業台・監査台

監査システム搭載調剤台

監査システム搭載の調剤台です。
集塵機付タイプと集塵機無しタイプから選べます。

SW-KU専用システムユニット

S-WAVE専用システムユニット

SWK3



SWK3ユニット (W30)

ディスプレイ一体型パソコンを使用した散薬監査システム。引出しにプリンターを収納。プリンター据え置きタイプ。



DR-SWK963-EU1
幅90×奥行60×高さ80cm

SWAVE3



SWAVE3ユニット (W30)

ディスプレイ分離型パソコンを使用した散薬監査システム。下台にパソコン本体を収納。プリンター引き出し式。プリンター据え置きタイプ。



DR-SWAVE963-EU1
幅90×奥行60×高さ80cm

SWAVE6



SWAVE6ユニット (W60)

ディスプレイ分離型パソコンを使用した散薬監査システム。引出しにパソコン本体、プリンターを収納。プリンター据え置きタイプ。



DR-SWAVE966-EU1
幅90×奥行60×高さ80cm

io-45分包機用

小型分包機・集塵機・S-WAVEシステムを納めた調剤台。



iDs-900B
幅90×奥行33(ユニットのみ)×高さ180cm

io-80分包機用

io-80分包機・両側集塵機・S-WAVEシステム・麻薬金庫を納めた調剤台。



iDs-1250A
幅125×奥行64×高さ205cm

特性・特徴

提案什器

施設在宅システム

DPR・DPユニット

DPSユニット

作業台・監査台

お薬のさらなる安全と安心を実現するために、
よりよい調剤環境を提供いたします。

調剤監査支援システム



iPod touch®はApple Inc.の商標です

F-WAVE

バーコード読み込み確認
することで正確で安全な
ピッキングを実現

ピッキングミス防止
小型・コードレス設計
集計機能が充実

投薬・受付



iPod touch®はApple Inc.の商標です
FACEは株式会社フェイスの商標です

i-Number,
CPA-4, FACE

業務効率化と患者様への
サービスのために

i-Number・CPA-4・FACE
処方箋受付から投薬まで
薬局内の情報の流れを
スムーズにします

各種分包機



Xana-2040EU, Xana-1360

全自動錠剤分包機

正確で安定した分包を追及

スライドキャビネット方式採用
高精度の錠剤カセットを装備
カセット誤挿入防止機能
鮮明で多彩な分包紙印字



io-1620EX4, io-1620win

全自動錠剤散薬分包機

錠剤と散薬を完全に一包化

充分なカセット数
散薬は不均等分割に対応
散薬機からの錠剤棚増設可能



io45-S3, io-9090EX4, io-9090win

自動散薬分包機

徹底した配分精度の追求から
生まれた分包機

数多くの使いやすさと
安定性を凝縮した分包機
散薬監査システムとの連動

錠剤鑑査支援システム



MDM

画像による薬品の照合で分包ミスを防止
薬剤師の鑑査業務を支援します

人と機会のダブルチェック
画像鑑査・印字分包紙でも鑑査が可能
画像ログで追跡調査

PTP鑑査支援システム



Peech

複数バーコードを同時鑑査
点眼・軟膏などの外用薬にも対応可能

複数薬品同時照合可能
GS1バーコード鑑査
タッチパネルで直感的な操作
画像ログで追跡調査



PTP除包機



パラスター

一包化処方への飛躍的な
効率アップに

小さな薬剤から大きな薬剤まで
カプセル錠・OD錠も抜ける
低重心・省スペース設計
簡単メンテナンスで清潔仕様

半錠カット機



Blade (ブレイド)

自動的に錠剤を採寸して
最適なカット動作を実現

糖衣錠も裸錠もしっかりカット
2枚のカット刃は共に特殊超硬コーティング
カットの際に生まれた粉もしっかり清掃

分包紙線引きユニット



専用ペンの
豊富なカラーバリエーション

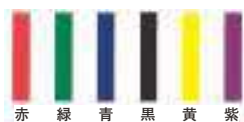

赤 緑 青 黒 黄 紫

ペンライナー

監査をしながら
線引き作業が
同時進行でできます

監査をしながら同時に線引き作業
線引き専用ペン付(4色)
ワンタッチでペン交換

ワンタッチペン交換



製剤・調剤備品



粉砕機



なんこう練太郎



電子天秤

軟膏調剤・計数調剤を
スピーディーに



与薬残置薬ラック

DPS 与薬残置薬ラック

奥行68

奥行53

NEW
新製品

与薬の置き場所作り

老健施設等の施設向けや、在宅処方等の持参薬を一時保管するためのラックです。
管理が乱雑になりがちな薬を、施設別やフロアー別、また個人名別等で、効率よく整理保管できます。

特性・特徴

提案仕器

施設在宅システム

DPR・DPPユニット

DPSユニット

作業台・監査台



スライド幅
30cm

ケースのみの追加購入も可能

メモはさみ(追加購入可能)

構成例



12ケースを1ユニットとしてお好みの位置に増設することが可能です。

カウンター内に残置薬を保管できます。

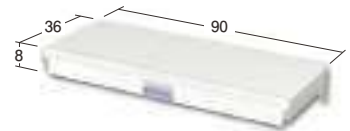
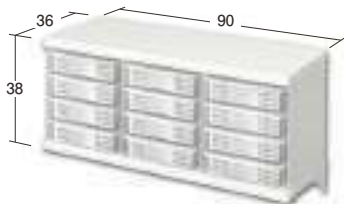

与薬残置薬ラック

品番	品名
☎901149	DPS 与薬残置薬ラック 90
☎901150	DPS 与薬残置薬ラック追加用 90

●ケース12個付

注意 追加棚は、棚板を1枚減らしたセットになります。上下に追加する場合にご使用ください。

与薬残置薬ラックスライド付

品番	品名
☎901151	DPS 与薬残置薬ラック スライド付 90

●ケース12個付

スライドテーブル

品番	品名
☎901152	DPS スライドテーブル 90

湿布薬収納ユニット >>

奥行 68

奥行 53



ポップバスケット型

かさばるシップ薬を
バスケットで一括管理

脱着も簡単なバスケットラックです。
ネームプレートも取り付けできます。

取り外し可能



スライド型

簡単で便利な引き出し収納

出し入れもスムーズで
作業効率アップに役立ちます。

出し入れスムーズ

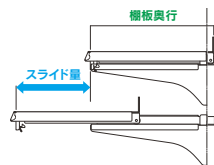

本体奥行	棚板奥行	スライド量	耐荷重
30	29	17	30kg
36	35	21	40kg
40	39	25	50kg
45	44	30	50kg

単位:cm

注意 UL什器本体は転倒防止のため必ず壁面や床へ固定してください。棚板をスライドさせた状態での使用や放置はしないでください。スライド操作は棚板に、必ず手を添えて、ゆっくり引出してください。勢よく引出すと、陳列商品の転倒や落下、棚板の破損の原因となり危険です。

ポップバスケット型



1	品番	品名	間口	奥行
	*741	ポップバスケット (リターンパネル付)	30	30用
●仕切板取り付け可能 ●材質:樹脂/ホワイト				
2	品番	品名	よこ	たて
	*9697	PB プライスカードホルダー	20	7
●材質:樹脂/透明				
3	品番	品名		
	*752	ポップバスケット用フックバーラック		
●スチール製				
4	品番	品名	間口	奥行
	619-10	UL フックバーセット	90	3 CR

スライド型

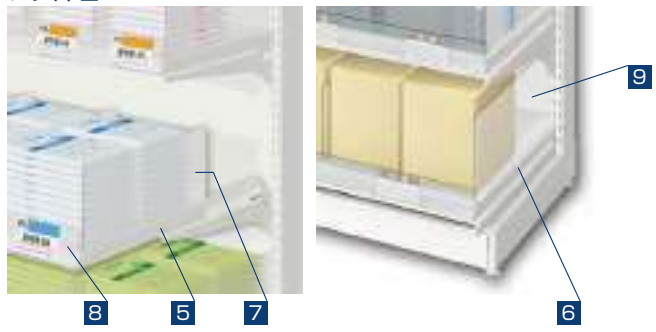

5	品番	品名	間口	奥行	
	*9455	UL スライド 棚セット	90	40	
○シルキー ●棚受は必ず水平状態で使用してください。 ●UL棚セットとは設置高さが異なります。					
6	品番	品名	間口	奥行	
	*9458	UL ベース スライド棚セット	90	45	
○シルキー ●UL什器の棚板(ベース用)は不要になります。 ●UL什器ベース棚板とは設置高さが異なります。					
7	品番	品名	間口	高さ	
	*9482	バックストッパーセットS用	90	10	
8	品番	品名	間口		
	109-15	UL 樹脂ストッパー-B	90		
●材質:樹脂/透明					
9	品番	品名	間口	奥行	高さ
	*950-35	仕切板	7.5	40	15

施設(在宅)調剤システム

DPS手動式スライドユニット

特許
出願済

NEW
新製品

老人ホーム等の施設や個宅への調剤作業を、より効率よく、より省スペースに導入できる什器の提案です。

圧倒的な収納力

スペース革命

運用例：在宅向けにケースを配置した例

圧倒的なスペース効率のスライド式作業台です。必要なときのみ、スライドして在宅作業スペースを作ることができます。通路の中でスライドテーブルを利用して仕分け作業が可能です。常時使用の少ない、在宅スペースを効率よく導入できる什器です。



フックタイプにして、カレンダータイプをストックし作業することができます。



スリット柱タイプになりますので、運用方法に合わせて様々なカスタマイズが可能です。

特性・特徴

提案什器

施設在宅システム

DPR・DPPユニット

DPSユニット

作業台・監査台

施設(在宅)調剤システム

DPS在宅向け調剤台組み合わせ例

NEW
新製品

スリット柱タイプの調剤台は、運用方法に合わせて様々なカスタマイズが可能です。

運用例：1

同じ場所ですべての作業が終了するユニットの運用例です。使用用途や導線に沿ったカスタマイズで、作業効率の向上に役立ちます。

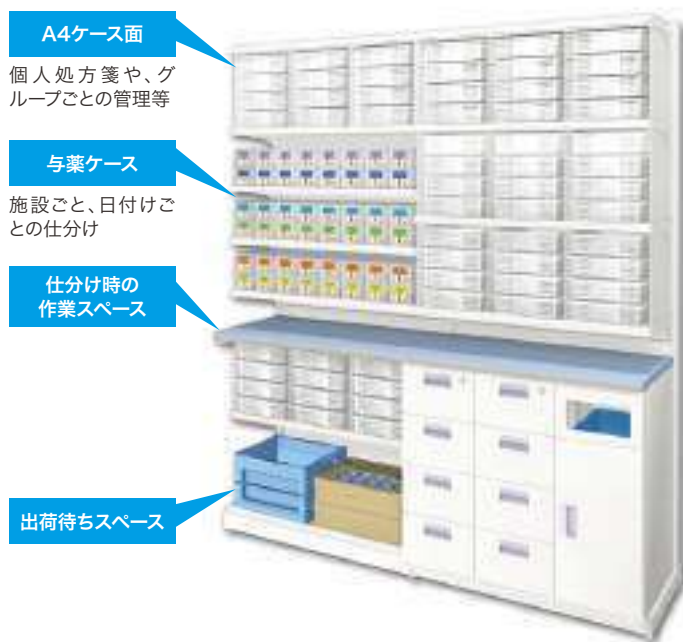

運用例：2

残置薬ラックとスライド棚のシンプルな組み合わせで、省スペース化をサポート。製品の詳細は与薬残置薬ラックP.39をご覧ください。



与薬ボックス

特許
出願済NEW
新製品

施設や個人宅へ薬をお届けするための保管箱です。



仕切り数や表示を変えることで様々な運用方法に合わせた仕分けが可能です。



調剤薬局側での作業性を考慮し、ふたをスライド収納でき、作業スペースを圧縮できます。



与薬ボックス

- 材質：PP(透明)
- 仕切り3枚付



追加与薬ボックス仕切り

- 材質：PP(透明)
- 発注単位：10個

特性・特徴

提案什器

施設在宅システム

DPR・DPUユニット

DPSユニット

作業台・監査台

与薬カートスタンダードモデル

1患者1引出し方式で、7日~8日の処方管理できます。
4色の与薬ケースで、朝・昼・夕・眠前の与薬内容が一目で確認可能。
1Week用・2Week用をはじめ、病床数に合わせたさまざまなタイプをご用意しています。

また、シリンダー錠については、全てのカート鍵番号が同一番号でなく、
病棟(現場)毎にシリンダー番号を変更することも可能なので、鍵番号違いの運用をお勤めいたします。

拭き掃除がしやすいように、
エッジに傾斜をつけました。
いつでも清潔に保つことができ、
作業もしやすい天板です。



開閉表示付オールロック錠
一目で施錠の確認ができます。

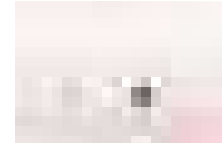

タテに持っても、
ヨコに持っても
操作できます。



トレーの飛び出しを防ぐ
ストッパーの鍵は
1箇所集中ロック
1つの鍵ですべてのバーが
施錠できるようになりました。

なめらかな回転で、廊下の角を
軽快に曲がれるのはもちろん、
走行時に出る音も可能な限り抑えた
静音キャスター100φを採用。
ロック付で固定も確実です。



コーナーカバー

【既製色】

ライトブルー/ライトグリーン/ピンク/ホワイト



- 本体: スチール製粉体塗装(ホワイト)
- 天板: スチール製粉体塗装(ホワイト)
- コーナー: スチール製粉体塗装
- ステンレス製鍵付ストッパー(一括ロック錠式)
- φ100単輪キャスター(前面ロック2ヶ所)

個人別トレー & 与薬ケース(縦型仕様)

患者さんひとりに1つのトレーを使用し、7~8日分の薬をわかりやすくセット。

1 7~8日分の薬を一目で把握

いちばん手前の与薬ケースに、オプションの与薬ケース用シールを貼って曜日を示すれば、前から曜日を確認でき、配薬ミスを防げます。

2 丈夫でカラフルな与薬ケース

丈夫なPE素材の与薬ケース、4色のカラーで、「朝・昼・夕・眠前」の定時薬を区分けしてセットできます。

3 一目でわかるネームケース

前面には患者さんのネームカードなどを入れるネームケース付。与薬カートに入れたまま氏名を確認できるので、薬の取り違いを軽減できます。

4 深くなった個人別トレー

深さがH68mm→H80mmにリニューアル。いままできれいにおさまらなかった分包紙も入るようになりました。

5 一回り大きくなった与薬ケース

与薬ケースが一回り大きくリニューアル。

8日分のセット例

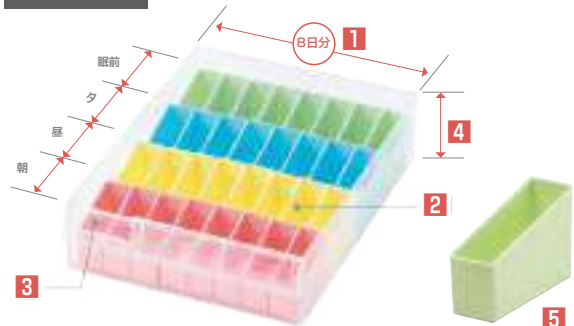

セット例

8日分のセット例

●Aセット

7日分+臨時薬ケース

●Bセット

8日分+薄型ワンデイケース

●Cセット



ドラッグボックス

患者さんひとり分の1週間分管理用として、患者さん32名分の1回分管理用として、人数や時間帯ごとに使い分けたり、入院している患者さんが自己管理する…。

与薬・配薬のためにマルチな使い方ができます。本体はPP素材で軽く、落としても割れません。



ドラッグボックス

- サイズ: W290×D330×H50mm
- 仕様: 与薬ケース用シール1枚付
- ※ドラッグチップ、与薬ケースをセットして使用できます。

※写真は別売与薬ケース、専用シールをセットした例です。

ドラッグボックス専用スタックボックス

ドラッグボックスをスタッキングできるようにするためのアイテム。専用フタと搬送バンドを付ければ、複数の運搬も可能です。

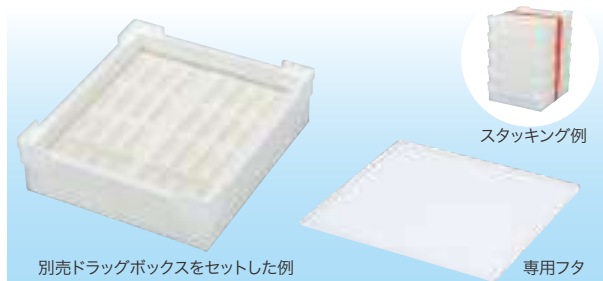

別売ドラッグボックスをセットした例

スタッキング例

専用フタ

ドラッグボックス専用スタックボックス

- サイズ: W332×D368×H105mm
- 仕様: PPブラダン

スタックボックス専用フタ

- サイズ: W323×D357×H5mm
- 仕様: PPブラダン



与薬ケース・ドラッグボックス専用シール

- サイズ: ヨコ210×タテ185mm
- 数量: 10シート/1袋
- ※ドラッグボックス、ドラッグチップ、与薬ケースに使用できます。

スタックボックス

ヨコ列4区分×タテ列10区分で、やや多めの40区分タイプ。手掛けが付いて持ち運びに便利です。



スタックボックス

- サイズ: W375×D375×H100mm
- 仕様: PPブラダン

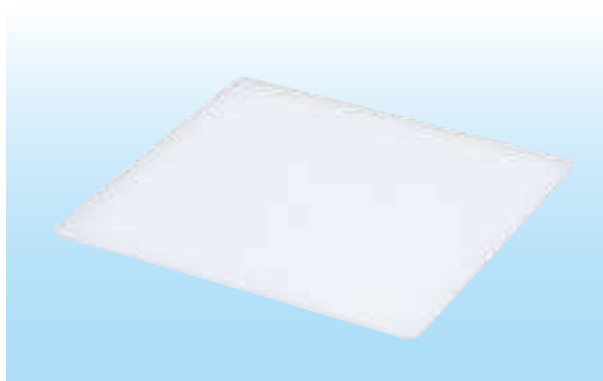

スタックボックス用フタ

- サイズ: W367×D367×H5mm
- 仕様: PPブラダン



スタッキング例

スタックボックス専用 搬送バンド

積み重ねたスタックボックスを搬送するときなどに便利。7ケースまで縛れるサイズです。

- サイズ: W30×L2270mm
- 仕様: ベルクロテープ付き

特性・特徴

提案什器

施設在宅システム

DPR・DPUユニット

DPSユニット

作業台・監査台

DPR UNIT

システム調剤台

奥行
60

使いやすさを追求した機能性と優れた収納性
目的に合わせた多様な組み合わせが魅力です。

DP UNIT

システム調剤台

奥行
45

調剤室での日々の仕事の負担を
軽減するために開発されたDP UNIT。
Chunichi にできる最大限の工夫を
細部にまで施しました。
スマートで清潔感あふれるデザインで
美しい空間を演出します。





DPR
60

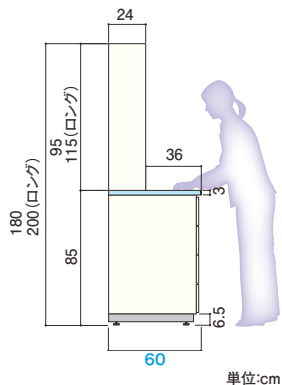

ニーズに合わせた組み合わせ、抜群の収納力。
奥行60の引出し容積は業界最大級を誇ります。
バリエーション豊富なラインナップでフレキシブルな組み合わせが可能になり、店舗形態に合わせて活用できます。

上部ユニット高さ115ロングの設置もできます。(P.48参照)
ケースと棚板を追加して、コマ数の増加ができます。

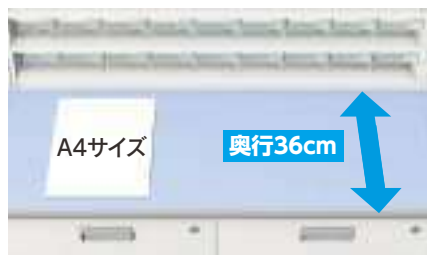

天板作業スペース

作業スペースは奥行36cm。A4サイズの書類が置けます。

調剤現場のニーズに合わせた
DPR専用オプションをラインナップ



集中ロックシステム

横仕切タイプ

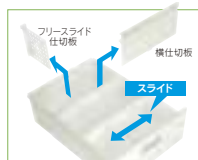

方向自在の中仕切り

縦仕切タイプ



Rエッジ天板

引出しと合わせたR形状の樹脂エッジ。天面はシボ無し仕様に変更し、ペンの走り心地を改善。



●標準色:ブルー

Rエッジ引出し

天板と合わせR形状化し、使い易さと安全性を向上。他、取っ手の色をパールラベンダーに変更。



DP
45

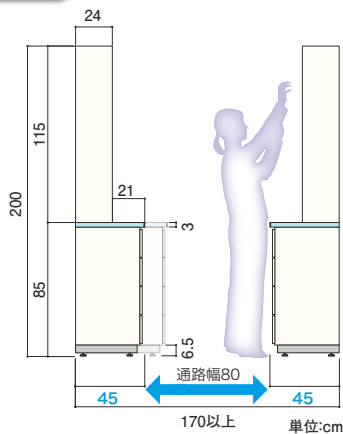

限られたスペースを活用できる
奥行45のスリムタイプ。

スリムサイズになっても樹脂ケースの収納容量は
奥行60タイプと変わりません。

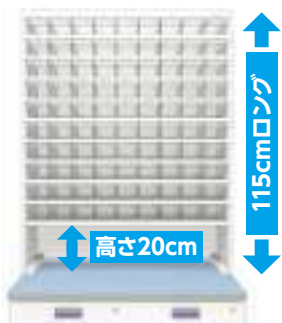

従来のケース収納数はそのままに、天板上部に高さ20cmの作業スペースを設けました。棚の取り付け位置変更可能。(棚スリットピッチ7.5mm)



天板作業スペース

ケースの位置を上方に移動することで、作業スペースを確保しました。天板はA4サイズの書類が置けます。

用途に応じて、パーツが選べる調剤台。
上部ユニットやケースを収納物に合わせて
組み合わせれば、オリジナルの調剤台が出来ます。

大容量の収納力を備えた奥行60タイプと、
限られたスペースを活用できる
奥行45のスリムタイプがあります。

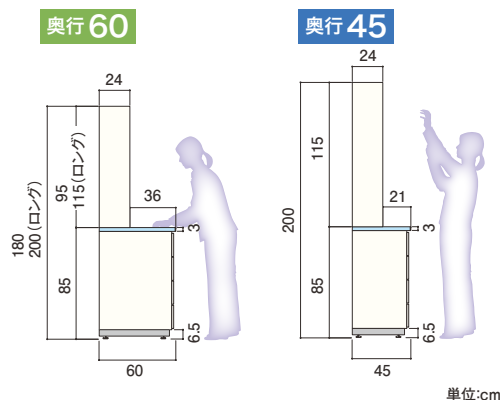

上部ユニット



ケース

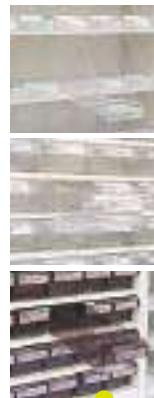

下部ユニット

【下部ユニット】

バリエーション豊富な下部ユニットをご用意しました。

イラストは一例です。詳しくは製品ラインナップを参照ください。

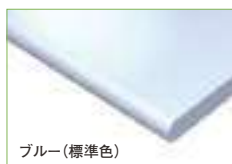

Rエッジ天板

引出しと合わせたR形状の樹脂エッジ。天面はシボ無し仕様に变更し、ペンの走り心地を改善。

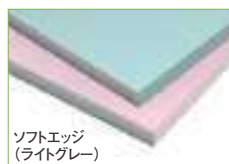

●受注生産:グリーン、ピンク、他色有(価格・納期要確認) エッジの形状・色はブルーと異なります。



ソフトエッジ天板

傷のつきにくいメラミン化粧板を採用。
●標準色:ブルー
●受注生産:グリーン、ピンク、他色有(価格・納期要確認)



【上部ユニット】

●高さ95



- 間口60~180対応
- 奥行24×高さ95

収容量アップ

ユニットの構造を改善し、スリム化を実現。収納スペースが増しました。それに伴いケース容量も拡大。より多くの薬品をケースに収めることができます。

●高さ115 ロング



- 間口60~180対応
- 奥行24×高さ115

※ケースと棚板を追加して、コマ数を増やすことができます。(P.71参照)

●シャッター 上部ユニット(受注生産)



重要医薬品を保管・管理できる全面開口可能なセキュリティユニット。

- 開閉アシスト付で軽動きのよいシャッターを採用。

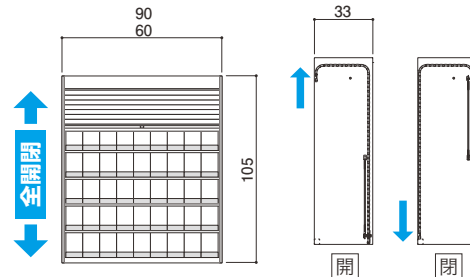

【ケース】

標準のケースは、オープンケースとクローズケースです。オプションで、クローズワイドケースや、ケースミックスが可能です。

オープンケースL(6段用)



*566-74

オープンケースM(8段用)



*566-75

オープンケースS(10段用)



*566-76

クローズケースS(10段用)



*566-77



*566-78

クローズケースSS(12段用)



*566-79

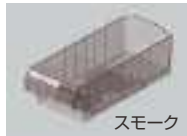

*566-80

クローズワイドケース(10段用)



*567-56

ケースミックス 上部ユニットを上下割りして、2種類以上のケースを組み合わせることができます。



- ①オープンケースM(8段用) ②オープンケースS(10段用) ③クローズケースS(10段用) ④クローズケースSS(12段用) ⑤オープンケースS(10段用) ⑥クローズケースS(10段用)
- ⑦オープンケースL(6段用) ⑧オープンケースL(6段用) ⑨オープンケースL(6段用) ⑩オープンケースL(6段用) ⑪オープンケースM(8段用) ⑫オープンケースM(8段用)

□オープンケースL(6段用) □オープンケースM(8段用) □オープンケースS(10段用) □クローズケースS(10段用) □クローズケースSS(12段用)

<ワイドケース>標準ケース3個とワイドケース2個を入れ替えるのがオススメです。

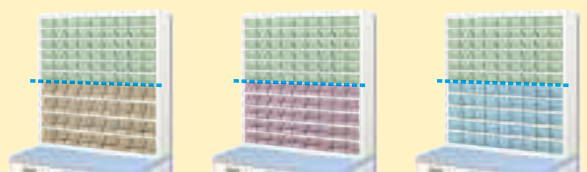

- ①クローズケースSS(12段用) ②クローズケースSS(12段用) ③クローズケースSS(12段用)
- ④オープンケースM(8段用) ⑤オープンケースS(10段用) ⑥クローズケースS(10段用)

■クローズワイドケースS(10段用)

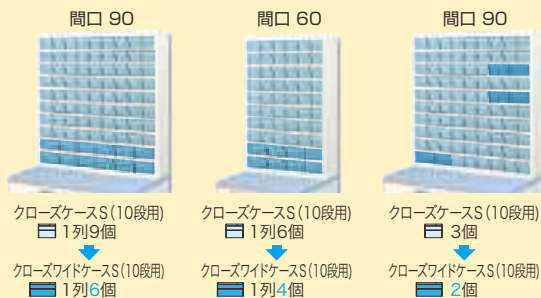

錠剤台

錠剤台 6段・8段・10段 >> 奥行60 奥行45

構成例

イラストは一例です。その他の下部ユニットとの組み合わせも可能です。 P.63・64・66の「製品ラインナップ」からお選びください。

DPR
60



DP
45



間口
90

上部ユニット
*622-50 DP 錠剤台90(6段)
下部ユニット
*621-45 DPR 下部90×60(A45×2)_w

間口
90

上部ユニットL
*623-51 DP 錠剤台90L(6段)
下部ユニット
*623-87 DP 下部90×45(A45×2)

多品種収納錠剤台

NEW

従来より収納スペースが17cmアップした錠剤台です。 詳細はP.71をご覧ください。

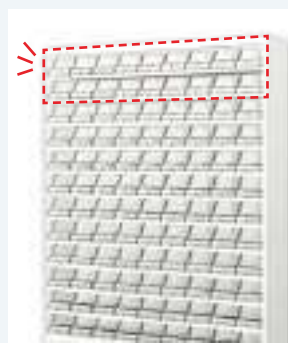

ケースの追加可能

オープンケースSを2段追加できます。

在庫棚として活用

在庫棚としても使用できます。

オープンケース

薬品の取り扱い点数に合わせて3種類の高さから選べます。在庫管理カード付。

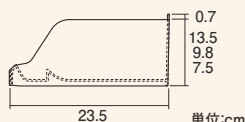

特性・特徴

提案什器

施設在宅システム

DPR・DPPユニット

DPSユニット

作業台・監査台

アンプル台 10段・12段 >> 奥行60 奥行45

構成例

イラストは一例です。その他の下部ユニットとの組み合わせも可能です。P.63・64・66の「製品ラインナップ」からお選びください。

DPR
60



DP
45



間口
90

上部ユニット
*622-53 DP アンプル台90(10段クリア)
下部ユニット
*621-48 DPR 下部90×60(A45+B45)_w

間口
90

上部ユニットL
*623-57 DP アンプル台90L(10段クリア)
下部ユニット
*623-90 DP 下部90×45(A45+B45)

多品種収納アンプル台

NEW

従来より収納スペースが17cmアップしたアンプル台です。詳細はP.71をご覧ください。

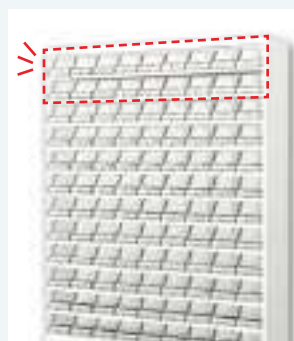

ケースの追加可能
オープンケースSを2段追加できます。



在庫棚として活用
在庫棚としても使用できます。

クローズケース

Sサイズ(10段用)とSSサイズ(12段用)があります。用途に合わせてコマ数を調節できます。在庫管理カード付。

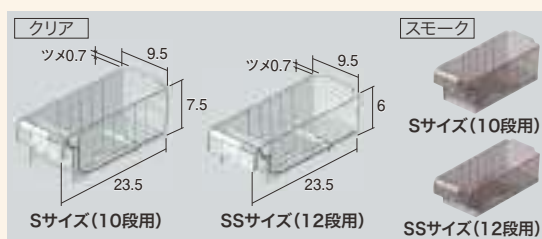
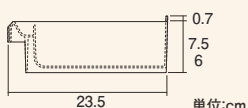

散薬台

散薬台 3段・4段 >> 奥行60 奥行45

構成例

イラストは一例です。その他の下部ユニットとの組み合わせも可能です。P.63・64・66の「製品ラインナップ」からお選びください。

DPR
60DP
45

特性・特徴

提案什器

施設在宅システム

DPR・DPPユニット

DPSユニット

作業台・監査台

間口
90

上部ユニット
*622-78 DP 散薬台90(棚3段)
下部ユニット
*621-50 DPR 下部90×60(A30+B60)_w 可動式中棚付
ガラス板
<別途>86.2×17

間口
90

上部ユニットL
*623-66 DP 散薬台90L(棚4段)
下部ユニット
*623-91 DP 下部90×45(A30+B60) 可動式中棚付
ガラス板
<別途>86.2×17



コンセント用配線孔

天板に配線孔(ゴムキャップ)が付いているのでテーブルタップが使用できます。テーブルタップとモールは<別途>です。



転び止めワイヤー(オプション)

薬瓶の落下を未然に防止します。(P.72参照)



ガラス棚受セット

ガラス棚受のガラスは<別途>です。右記のサイズのガラス板をご用意ください。(P.72参照)

ガラス寸法

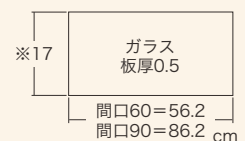

※コンセント取り付け時は配線モールの逃がしとして、ガラス奥行を15.5cmにしてください。

分包機組込台 >> 奥行 24

構成例

イラストは一例です。その他の上部ユニットとの組み合わせも可能です。P.62・65の「製品ラインナップ」からお選びください。

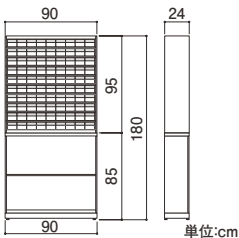

上部ユニット
開口 90 *622-53 DP アンブル台90(10段クリア)
下部ユニット
*566-99 DP 分包機組込台(90) 可動式棚板付

フラットユニット

調剤台棚セット90(下記参照)とクローズケース・オープンケースを追加して、フラットユニットとしても使用できます。

クローズ・オープンケースP.48参照



オープンケースLを収納

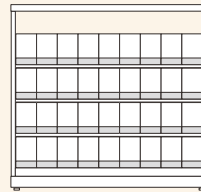

棚板2枚追加
オープンケースL最大36個

オープンケースMを収納

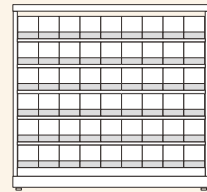

棚板4枚追加
オープンケースM最大54個

オープン・クローズケースSを収納

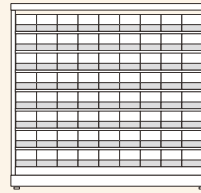

棚板6枚追加
オープン・クローズケースS最大72個

クローズケースSSを収納

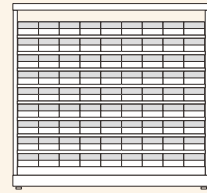

棚板7枚追加
クローズケースSS最大81個



棚板 (1枚付)

ピッチ7.5mmのスリットで、棚位置を細かく調整できます。また、棚を追加することで幅広い陳列が可能です。

OPTION

追加用棚



品番 品名
*623-40 DP 調剤台棚セット90

●DP棚受4個付

注意 本体の転倒防止のため、アンカー固定や壁面固定を必ず行ってください。



HB・DP耐震金具 (P.70参照)

- 同梱包ビス (M6バインドビス、M5×30mmトラスタッピングビス) 壁面の材質に適したビスをお選びください。
- ビス孔径: φ7



床用固定金具 (P.70参照)

- アジャスター部分に取り付ける固定金具
- アンカーボルト(別途)

水剤台

水剤台 >> 奥行60 奥行45

構成例

イラストは一例です。その他の上部ユニットとの組み合わせも可能です。P.62・65の「製品ラインナップ」からお選びください。

DPR
60

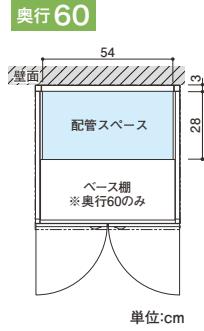

間口60 上部ユニット
*622-80 DP 散薬台60(棚3段)
下部ユニット
*621-83 DPR 下部水剤台60x60
ガラス板
(別途)56.2x17

DP
45

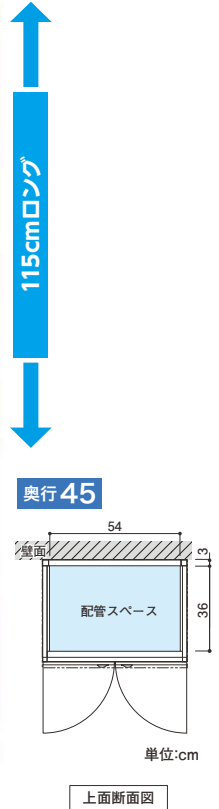

間口60 上部ユニットL
*623-68 DP 散薬台60L(棚4段)
下部ユニット
*624-01 DP 下部水剤台60x45
ガラス板
(別途)56.2x17

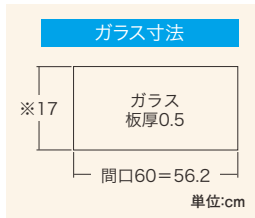

配管図

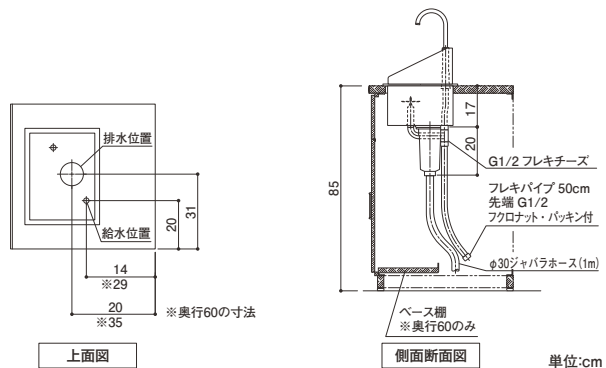
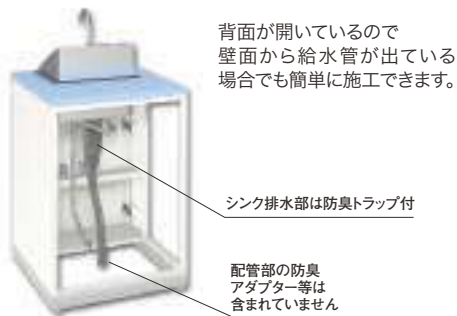

水剤台シンク

水道の蛇口は簡単に操作できるレバー式を採用。逆噴射洗浄装置、メートルグラスクリップ大小各1個が付いています。



OPTION

追加用メートルグラスクリップ



品番 品名
*567-50 メートルグラスクリップ大小セット

特性・特徴

提案什器

施設在宅システム

DPR・DPPユニット

DPSユニット

作業台・検査台

シンク台 >> 奥行60 〈DPR専用ユニット〉

構成例

イラストは一例です。その他の下部ユニットとの組み合わせも可能です。P.63・64の「製品ラインナップ」からお選びください。



● 温水器も取り付け可能。(受注生産)



間口 60
 左ユニット
 ◎901042 DPR シンク台60×60
 右ユニット
 *621-83 DPR 下部水剤台60×60



間口 45
 左ユニット
 ◎901043 DPR シンク台45×60
 右ユニット
 *621-83 DPR 下部水剤台60×60

配管図



水剤台・シンク台
 共通側板(ユニットに1枚付)
 左右どちらでも取り付けが可能です。
 1か所の排水口でシンク台と水剤台の
 設置ができます。

シンク排水部は防臭トラップ付

配管部の防臭
 アダプター等は
 含まれていません

ダブル排水(別途手配)

ユニットの空洞スペースにY型ホースを通して排水をひとつに
 まとめることが可能。

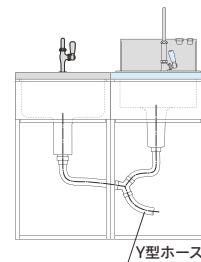

Y型ホース(別途)

シンク台配管図

- 給水パイプ径15A床上がり150mmバルブ止め
- 排水パイプ径40A床上がり150mm
- ※配管工事は含まれていません。

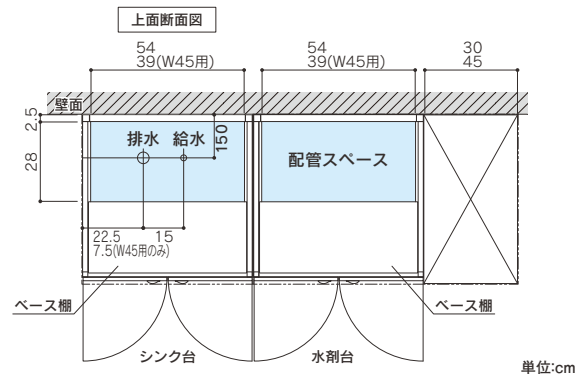

オープン台

オープン台 >> 奥行60

NEW
新製品

構成例

イラストは一例です。その他の上部ユニットとの組み合わせも可能です。P.62・65の「製品ラインナップ」からお選びください。

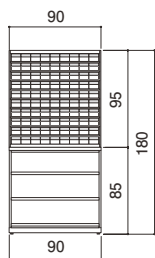
DPR
60

単位:cm

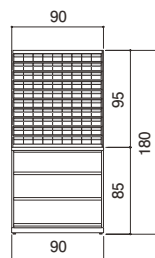

単位:cm

上部ユニット
間口 90 *622-53 DP アンブル台90(10段クリア)
下部ユニット
*621-84 DPR オープン台90×60 可動式中棚付

上部ユニット
間口 90 *622-53 DP アンブル台90(10段クリア)
下部ユニット
*901044 DPR オープン台90×60(スライド棚)



可動式中棚 (2枚付)

ピッチ25mmのスリットで、棚位置を細かく調整できます。

※追加棚は受注生産です。



スライド棚(2枚付) ベーススライド棚(1枚付)

スライド棚はピッチ25mmのスリットで、棚位置を細かく調整できます。

※追加棚は受注生産です。

特性・特徴

提案什器

施設在宅システム

DPR・DPPユニット

DPSユニット

作業台・監査台

漢方台 >> 奥行60

NEW
新製品

構成例

イラストは一例です。その他の下部ユニットとの組み合わせも可能です。P.64の「製品ラインナップ」からお選びください。

DPR
60



115cmロング



115cmロング

間口
60

上部ユニット
*931-15 DP 散薬・漢方台60L(スチール棚5段)
下部ユニット
*901089 DPR オープン台60×60

間口
90

上部ユニット
*931-17 DP 散薬・漢方台90L(スチール棚5段)
下部ユニット
*621-84 DPR オープン台90×60

斜め棚板設計で、スムーズな作業環境つくり

棚を斜めに設置した調剤台です。漢方薬の箱を取り出しやすく、作業効率の向上に役立ちます。

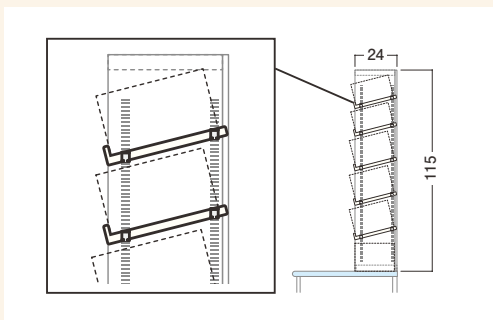

漢方台棚

棚が斜めに設置されているため、漢方薬の箱に手を掛け易く、取り出しがスムーズです。

特性・特徴

提案什器

施設在宅システム

DPR・DPPユニット

DPSユニット

作業台・監査台

薬用保冷库調剤台・ボトルラック

薬用保冷库調剤台 >> 奥行60

NEW
新製品

構成例

イラストは一例です。その他の上部ユニットとの組み合わせも可能です。P.62の「製品ラインナップ」からお選びください。

DPR
60

保冷库<別売>



ゴミ箱の置き場所としても活用できます。

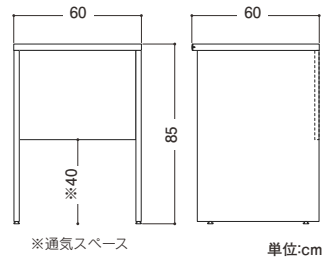

※通気スペース

単位:cm

保冷库台

間口 60

品番
☎901026品名
DPR保冷库台60×60

●幅60×奥行60×高さ85

ボトルラック >> 奥行60

NEW
新製品

構成例

イラストは一例です。その他の上部ユニットとの組み合わせも可能です。P.62の「製品ラインナップ」からお選びください。

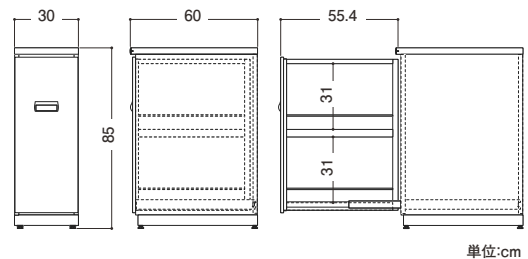
DPR
60

単位:cm



ボトル収納イメージ

ボトルラック

間口 30

品番
☎901027品名
DPR ボトルラック 30×60●幅30×奥行60×高さ85
●天板、ベース板は含まれません。

ゴミ箱ユニット

ゴミ箱台 >> 奥行60

NEW
新製品

構成例

イラストは一例です。その他の上部ユニットとの組み合わせも可能です。P.62の「製品ラインナップ」からお選びください。

DPR
60

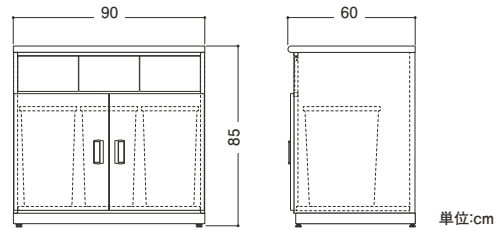

ゴミ箱台90

間口 90	品番	品名
	☎901028	DPRゴミ箱台90×60

●幅90×奥行60×高さ85

DPR
60

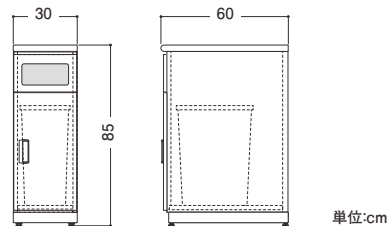

ゴミ箱台30

間口 30	品番	品名
	☎901029	DPRゴミ箱台30×60

●幅30×奥行60×高さ85
●天板、ベース板は含まれません。

特性・特徴

提案什器

施設在宅システム

DPR・DPPユニット

DPSユニット

作業台・監査台

コーナー台

コーナー台 >> 奥行60

構成例

イラストは一例です。その他の上部ユニットとの組み合わせも可能です。P.62の「製品ラインナップ」からお選びください。

DPR
60



間口 65
上部ユニット
*623-22 DP 錠剤台コーナー(8段)
*623-24 DP アンブル台コーナー(10段クリア)
下部ユニット
*568-11 DPR コーナー台(D60用)

間口 65
上部ユニット
*622-65 DP 錠剤台60(8段)
下部ユニット
*568-11 DPR コーナー台(D60用)

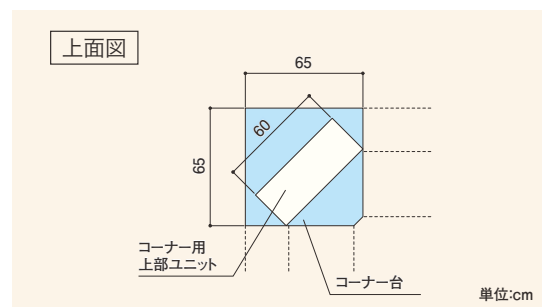
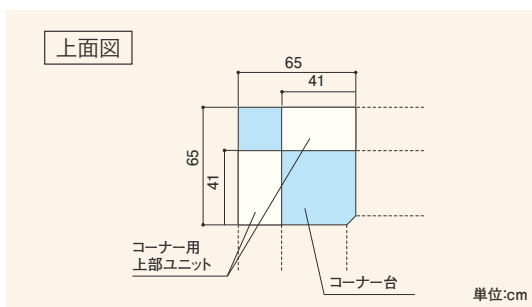
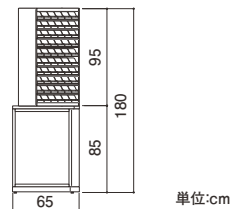
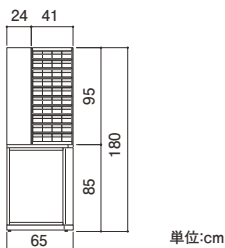

特性・特徴

提案什器

施設在宅システム

DPR・DPPユニット

DPSユニット

作業台・監査台

シャッター付調剤台

シャッター付調剤台 >> 上部奥行 33

構成例

イラストは一例です。その他の下部ユニットとの組み合わせも可能です。P.63・64の「製品ラインナップ」からお選びください。

DPR
60



DPR
60

天板に鍵孔を付ける
必要があるため、
天板は受注生産になります。



間口 90
上部ユニット
●901031 DP シャッター付錠剤台90(8段)
下部ユニット
●621-45 DPR 下部90×60(A45×2)_w

間口 90
上部ユニット
●901041 DP シャッター付散薬台60(棚3段)
下部ユニット
●621-41 DPR 下部60×60(B60)_w
ガラス板
(別途)56.2×17

重要医薬品を保管、管理できる全面開閉可能なセキュリティユニット。
開閉アシスト付で軽く動きのよいシャッターを採用。

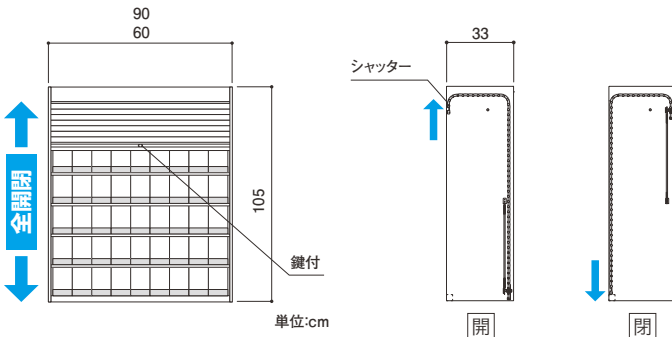

●開閉アシスト付 ●鍵付 ●材質：樹脂/ライトグレー

シャッター付錠剤台

間口	品番	品名
90	●901030	DP シャッター付錠剤台90(6段)
	●901031	DP シャッター付錠剤台90(8段)
	●901032	DP シャッター付錠剤台90(10段)
60	●901033	DP シャッター付錠剤台60(6段)
	●901034	DP シャッター付錠剤台60(8段)
	●901035	DP シャッター付錠剤台60(10段)

シャッター付アンプル台

間口	品番	品名
90	●901036	DP シャッター付アンプル台90(10段)
	●901037	DP シャッター付アンプル台90(12段)
60	●901038	DP シャッター付アンプル台60(10段)
	●901039	DP シャッター付アンプル台60(12段)

シャッター付散薬台

間口	品番	品名
90	●901040	DP シャッター付散薬台90(棚3段)
60	●901041	DP シャッター付散薬台60(棚3段)

注意 シャッター付散薬台設置時は、天板に鍵孔を付ける必要があるため、天板は受注生産になります。

ユニットバリエーションの中から、ご希望のスタイルをお選びいただけます。

「上部ユニット」「天板」「下部ユニット」「ベース」の4つで構成された半完成品なので、納入時の組み立ても簡単です。

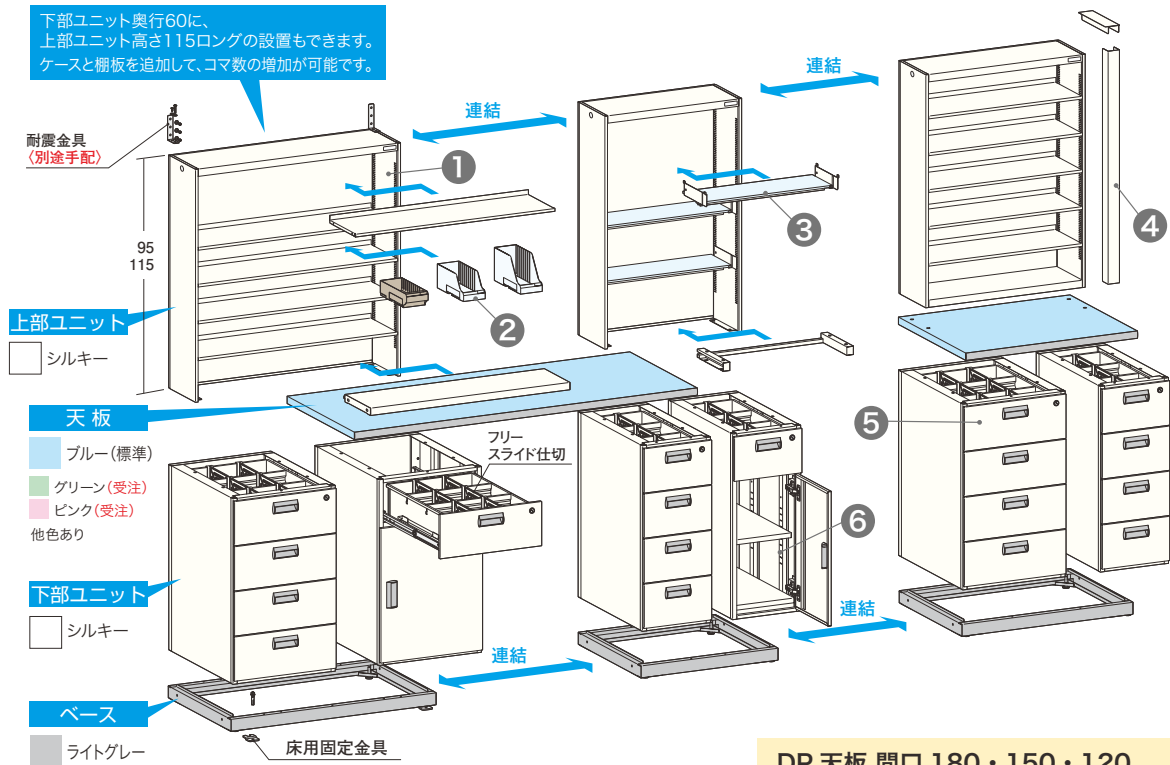

DP天板 間口180・150・120

間口150のみ監査台と兼用のため、天板の表面に鬼目ナットはありません。付属の木ネジで上部ユニットを取り付けてください。

①上部ユニット(錠剤台・アンプル台)

棚板とケースを付属しています。
1台につき薬品管理シール1枚付属しています。

②オープンケース・クローズケース

1ケースにつき在庫管理カード1枚付属しています。
仕切板はオプションです。

③上部ユニット(散薬台)

ガラス棚受を付属しています。ガラスは〈別途〉です。
転び止めワイヤーはオプションです。

④スペーサー

上部ユニット間口45・75用に付属されている、隙間を隠すパーツです。
(上部ユニット間口45・75用の間口寸法は呼称より約5cm短い)

⑤下部ユニット(引出しタイプ)

最上部のみ鍵付き引出しです。
仕切板・フリースライド仕切を付属しています。

⑥下部ユニット(開戸タイプ)

最上部のみ鍵付き引出しです。中棚を1枚付属しています。
扉は右開き・左開きに付け替え可能です。

お客様へ製品使用上のお願いとご注意

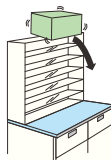

上段には重量物や極端にはみ出すような物を乗せないでください。落下するおそれがあります。



天板の上に乗って作業等をしないでください。仕器が破損し転倒するおそれがあります。

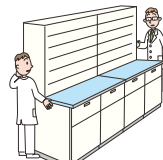

仕器はベースや上部ユニットで連結されているので引きずる事により仕器の破損につながります。

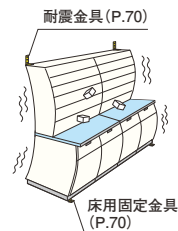

耐震金具(P.70)

床用固定金具(P.70)

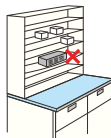

棚板には薬品以外の物を乗せないでください。無理な荷重は破損につながります。



引出しの耐荷重は7.5kgです。無理な荷重を掛けないでください。



引出しの着脱は確実に行ってください。確実に取り付けないと操作性に支障をきたし仕器の破損につながります。

地震時に仕器が転倒するおそれがあります。耐震金具と床用固定金具の取り付けを推奨します。

特性・特徴

提案仕器

施設在宅システム

DPR・DPPユニット

DPSユニット

作業台・監査台

上部ユニット 高さ95

	間口 90	間口 75	間口 60	間口 45	コーナー
錠剤台 (オープンケース)	<p>6 段 90 95 54 ケース *622-50 DP 錠剤台90(6段)</p>	<p>6 段 75 95 42 ケース 5.5 *901055 DP 錠剤台75(6段)</p>	<p>6 段 60 95 36 ケース *622-64 DP 錠剤台60(6段)</p>	<p>6 段 45 95 24 ケース 4 *901064 DP 錠剤台45(6段)</p>	<p>6 段 41 95 24 ケース *623-21 DP 錠剤台コーナー(6段)</p>
	<p>8 段 90 95 72 ケース *622-51 DP 錠剤台90(8段)</p>	<p>8 段 75 95 56 ケース 5.5 *901056 DP 錠剤台75(8段)</p>	<p>8 段 60 95 48 ケース *622-65 DP 錠剤台60(8段)</p>	<p>8 段 45 95 32 ケース 4 *901065 DP 錠剤台45(8段)</p>	<p>8 段 41 95 32 ケース *623-22 DP 錠剤台コーナー(8段)</p>
	<p>10 段 90 95 90 ケース *622-52 DP 錠剤台90(10段)</p>	<p>10 段 75 95 70 ケース 5.5 *901057 DP 錠剤台75(10段)</p>	<p>10 段 60 95 60 ケース *622-66 DP 錠剤台60(10段)</p>	<p>10 段 45 95 40 ケース 4 *901066 DP 錠剤台45(10段)</p>	<p>10 段 41 95 40 ケース *623-23 DP 錠剤台コーナー(10段)</p>
アンブル台 (クロースケース)	<p>10 段 90 95 90 ケース *622-53 DP アンブル台90(10段クリア) *622-54 DP アンブル台90(10段スモーク)</p>	<p>10 段 75 95 70 ケース 5.5 *901058 DP アンブル台75(10段クリア) *901059 DP アンブル台75(10段スモーク)</p>	<p>10 段 60 95 60 ケース *622-67 DP アンブル台60(10段クリア) *622-68 DP アンブル台60(10段スモーク)</p>	<p>10 段 45 95 40 ケース 4 *901067 DP アンブル台45(10段クリア) *901068 DP アンブル台45(10段スモーク)</p>	<p>10 段 41 95 40 ケース *623-24 DP アンブル台コーナー(10段クリア)</p>
	<p>12 段 90 95 108 ケース *622-55 DP アンブル台90(12段クリア) *622-56 DP アンブル台90(12段スモーク)</p>	<p>12 段 75 95 84 ケース 5.5 *901060 DP アンブル台75(12段クリア) *901061 DP アンブル台75(12段スモーク)</p>	<p>12 段 60 95 72 ケース *622-69 DP アンブル台60(12段クリア) *622-70 DP アンブル台60(12段スモーク)</p>	<p>12 段 45 95 48 ケース 4 *901069 DP アンブル台45(12段クリア) *901070 DP アンブル台45(12段スモーク)</p>	<p>12 段 41 95 48 ケース *623-25 DP アンブル台コーナー(12段クリア)</p>
散薬台	<p>3 段 90 95 *622-78 DP 散薬台90(棚3段) *623-44 DP 散薬台90(棚4段)</p>	<p>3 段 75 95 *901062 DP 散薬台75(棚3段) *901063 DP 散薬台75(棚4段)</p>	<p>3 段 60 95 *622-80 DP 散薬台60(棚3段) *623-46 DP 散薬台60(棚4段)</p>	<p>3 段 45 95 *901071 DP 散薬台45(棚3段) *901072 DP 散薬台45(棚4段)</p>	<p>3 段 41 95 *901073 DP 散薬台45コーナー(棚3段) *901074 DP 散薬台45コーナー(棚4段)</p>
	<p>4 段 90 95 *624-39 DP 散薬台90(スチール棚4段)</p>	<p>4 段 60 95 *624-40 DP 散薬台60(スチール棚4段)</p>			

下部ユニット 奥行60

品名末尾 w...引出し横仕切 d...引出し縦仕切

間口 180

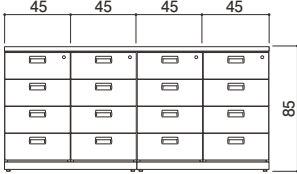

鍵付引出し×4 引出し×12

*621-72 DPR 下部180×60(A45×4)_w
*613-43 DPR 下部180×60(A45×4)_d

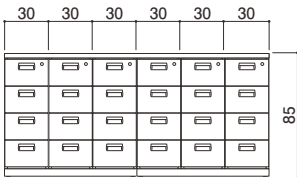

鍵付引出し×6 引出し×18

*621-74 DPR 下部180×60(A30×6)_w
*613-45 DPR 下部180×60(A30×6)_d

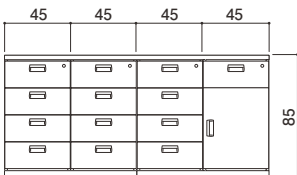

鍵付引出し×4 引出し×9 開戸×1

*621-75 DPR 下部180×60(A45×3+B45)_w
*613-46 DPR 下部180×60(A45×3+B45)_d

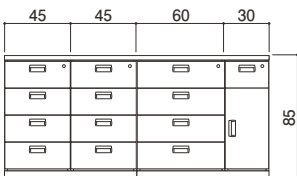

鍵付引出し×4 引出し×9 開戸×1

*621-76 DPR 下部180×60(A45×2+A60+B30)_w
*613-47 DPR 下部180×60(A45×2+A60+B30)_d

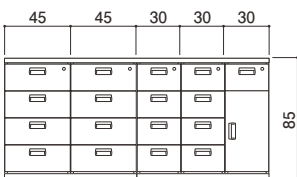

鍵付引出し×5 引出し×12 開戸×1

*621-77 DPR 下部180×60(A45×2+A30×2+B30)_w
*613-48 DPR 下部180×60(A45×2+A30×2+B30)_d

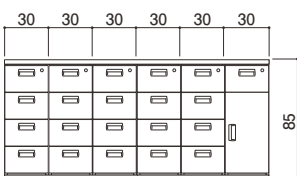

鍵付引出し×6 引出し×15 開戸×1

*621-78 DPR 下部180×60(A30×5+B30)_w
*613-49 DPR 下部180×60(A30×5+B30)_d

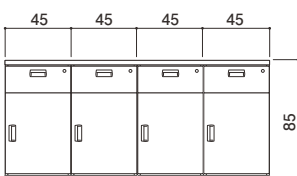

鍵付引出し×4 開戸×4

*621-79 DPR 下部180×60(B45×4)_w
*613-50 DPR 下部180×60(B45×4)_d

間口 150

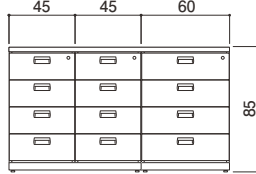

鍵付引出し×3 引出し×9

*621-65 DPR 下部150×60(A45×2+A60)_w
*613-36 DPR 下部150×60(A45×2+A60)_d

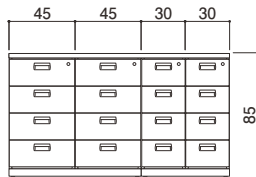

鍵付引出し×4 引出し×12

*621-64 DPR 下部150×60(A45×2+A30×2)_w
*613-35 DPR 下部150×60(A45×2+A30×2)_d

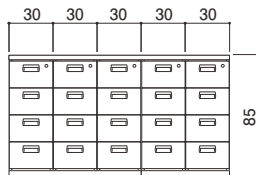

鍵付引出し×5 引出し×15

*621-66 DPR 下部150×60(A30×5)_w
*613-37 DPR 下部150×60(A30×5)_d

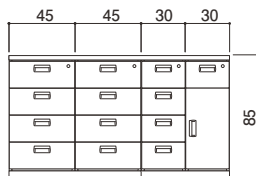

鍵付引出し×4 引出し×9 開戸×1

*621-67 DPR 下部150×60(A45×2+A30+B30)_w
*613-38 DPR 下部150×60(A45×2+A30+B30)_d

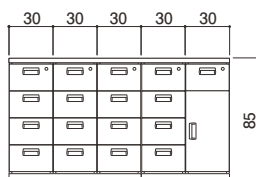

鍵付引出し×5 引出し×12 開戸×1

*621-68 DPR 下部150×60(A30×4+B30)_w
*613-39 DPR 下部150×60(A30×4+B30)_d

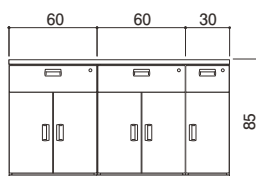

鍵付引出し×3 観音扉×2 開戸×1

*621-70 DPR 下部150×60(B60×2+B30)_w
*613-41 DPR 下部150×60(B60×2+B30)_d

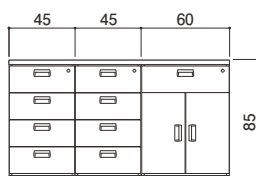

鍵付引出し×3 引出し×6 観音扉×1

*621-69 DPR 下部150×60(A45×2+B60)_w
*613-40 DPR 下部150×60(A45×2+B60)_d

間口 120

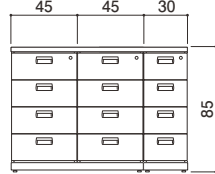

鍵付引出し×3 引出し×9

*621-56 DPR 下部120×60(A45×2+A30)_w
*613-29 DPR 下部120×60(A45×2+A30)_d

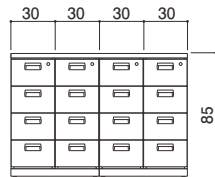

鍵付引出し×4 引出し×12

*621-57 DPR 下部120×60(A30×4)_w
*613-30 DPR 下部120×60(A30×4)_d

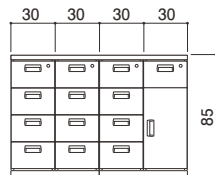

鍵付引出し×4 引出し×9 開戸×1

*621-60 DPR 下部120×60(A30×3+B30)_w
*613-32 DPR 下部120×60(A30×3+B30)_d

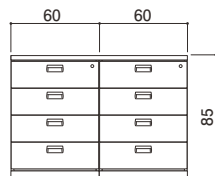

鍵付引出し×2 引出し×6

*621-58 DPR 下部120×60(A60×2)_w
*613-31 DPR 下部120×60(A60×2)_d

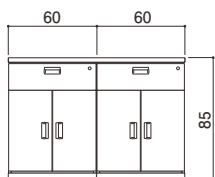

鍵付引出し×2 観音扉×2

*621-62 DPR 下部120×60(B60×2)_w
*613-34 DPR 下部120×60(B60×2)_d

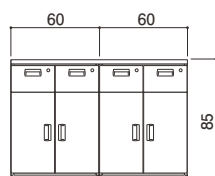

鍵付引出し×4 観音扉×2

*621-63 DPR 下部120×60(B60×2)30×4_w
*613-34 DPR 下部120×60(B60×2)30×4_d

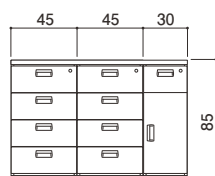

鍵付引出し×3 引出し×6 開戸×1

*621-59 DPR 下部120×60(A45×2+B30)_w
*613-31 DPR 下部120×60(A45×2+B30)_d

間口 90

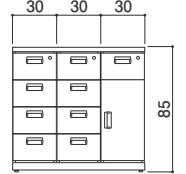

鍵付引出し×3 引出し×6 開戸×1

*621-49 DPR 下部90×60(A30×2+B30)_w
*613-22 DPR 下部90×60(A30×2+B30)_d

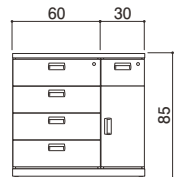

鍵付引出し×2 引出し×3 開戸×1

*621-52 DPR 下部90×60(A60+B30)_w
*613-25 DPR 下部90×60(A60+B30)_d

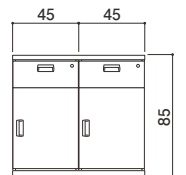

鍵付引出し×2 開戸×2

*621-53 DPR 下部90×60(B45×2)_w
*613-26 DPR 下部90×60(B45×2)_d

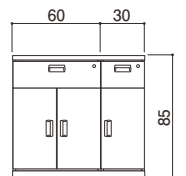

鍵付引出し×2 観音扉×1 開戸×1

*621-54 DPR 下部90×60(B60+B30)_w
*613-27 DPR 下部90×60(B60+B30)_d

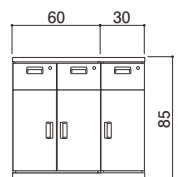

鍵付引出し×2 引出し×3 観音扉×1

*621-50 DPR 下部90×60(A30+B60)_w
*613-23 DPR 下部90×60(A30+B60)_d



鍵付引出し×3 観音扉×1 開戸×1

*621-55 DPR 下部90×60 B60(30)+B30_w
*613-28 DPR 下部90×60 B60(30)+B30_d

調剤什器

特性・特徴

提案什器

施設在宅システム

トータルソリューション

トータルソリューション

作業台・監査台

間口 75

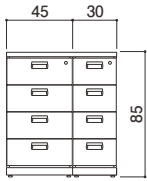

鍵付引出し×2 引出し×6

- ◎901075 DPR 下部75×60(A45+A30)_w
- ◎901076 DPR 下部75×60(A45+A30)_d

間口 60

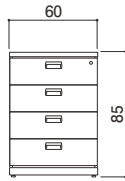

鍵付引出し×1 引出し×3

- *621-40 DPR 下部60×60(A60)_w

間口 45

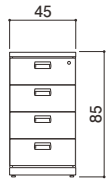

鍵付引出し×1 引出し×3

- ◎901081 DPR 下部45×60(A45)_w
- ◎901082 DPR 下部45×60(A45)_d

間口 30

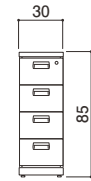

鍵付引出し×1 引出し×3

- ◎901085 DPR 下部30×60(A30)_w
- ◎901086 DPR 下部30×60(A30)_d

間口 75

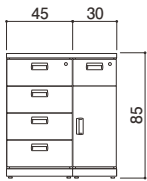

鍵付引出し×2 引出し×3 開戸×1

- ◎901077 DPR 下部75×60(A45+B30)_w
- ◎901078 DPR 下部75×60(A45+B30)_d

間口 60

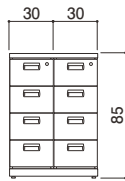

鍵付引出し×2 引出し×6

- *621-43 DPR 下部60×60(A30×2)_w
- *613-16 DPR 下部60×60(A30×2)_d

間口 45

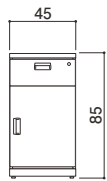

鍵付引出し×1 開戸×1

- ◎901083 DPR 下部45×60(B45)_w
- ◎901084 DPR 下部45×60(B45)_d

間口 30

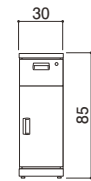

鍵付引出し×1 開戸×1

- ◎901087 DPR 下部30×60(B30)_w
- ◎901088 DPR 下部30×60(B30)_d

間口 75

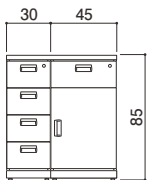

鍵付引出し×2 引出し×3 開戸×1

- ◎901079 DPR 下部75×60(A30+B45)_w
- ◎901080 DPR 下部75×60(A30+B45)_d

間口 60



鍵付引出し×2 引出し×3 開戸×1

- *621-44 DPR 下部60×60(A30+B30)_w
- *613-17 DPR 下部60×60(A30+B30)_d

間口 60



鍵付引出し×1 観音扉×1

- *621-41 DPR 下部60×60(B60)_w

間口 60



鍵付引出し×2 観音扉×1

- *621-42 DPR 下部60×60(B60)30×2_w
- *613-15 DPR 下部60×60(B60)30×2_d

保冷库台

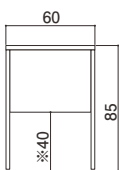

※通気スペース

- ◎901026 DPR 保冷库台60×60

ゴミ箱台

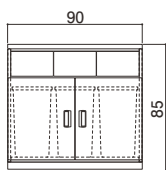

- ◎901028 DPR ゴミ箱台90×60

ボトルラック

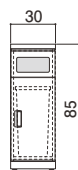

天板・ベース板は含まれません

- ◎901029 DPR ゴミ箱台30×60

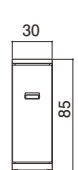

天板・ベース板は含まれません

- ◎901027 DPR ボトルラック30×60

オープン台

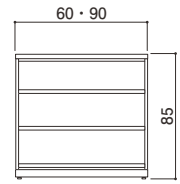

中棚2枚付

- ◎901089 DPR オープン台60×60
- *621-84 DPR オープン台90×60
- ◎901044 DPR オープン台60×60(スライド棚)

分包機組込台

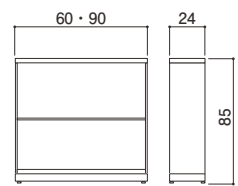

棚板1枚付

- *566-99 DP 分包機組込台90

水剤台

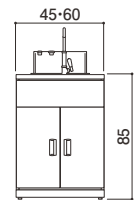

ダミーパネル×1 観音扉×1

- *621-83 DPR 下部水剤台60×60
- *621-82 DPR 下部水剤台45×60

シンク台

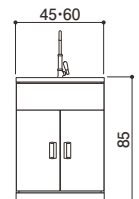

ダミーパネル×1 観音扉×1

- ◎901042 DPR シンク台60×60
- ◎901043 DPR シンク台45×60

コーナー台

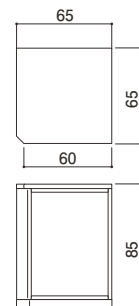

- *568-11 DPR コーナー台(D60用)



製品ラインナップ

上部ユニットL 高さ115 ロング

間口 90

間口 75

間口 60

間口 45

6 段
8 段
10 段

錠剤台 (オープンケース)

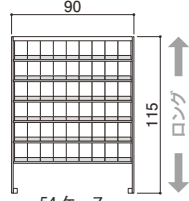

*623-51 DP 錠剤台90L(6段)

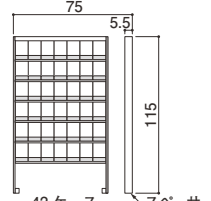

◎901091 DP 錠剤台75L(6段)

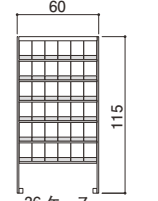

*623-54 DP 錠剤台60L(6段)

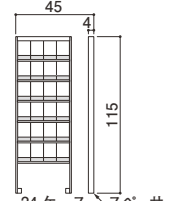

◎901100 DP 錠剤台45L(6段)

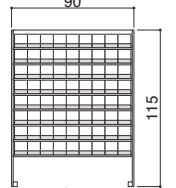

*623-52 DP 錠剤台90L(8段)

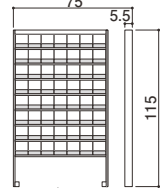

◎901092 DP 錠剤台75L(8段)

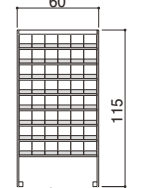

*623-55 DP 錠剤台60L(8段)

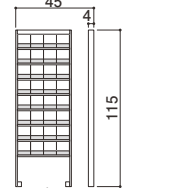

◎901101 DP 錠剤台45L(8段)

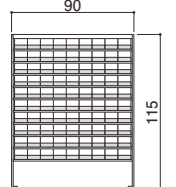

*623-53 DP 錠剤台90L(10段)

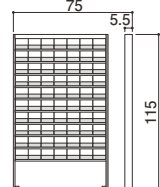

◎901093 DP 錠剤台75L(10段)

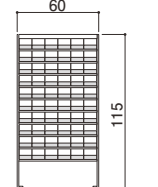

*623-56 DP 錠剤台60L(10段)

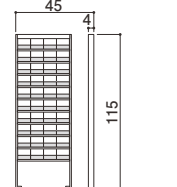

◎901102 DP 錠剤台45L(10段)

10 段
12 段

アンブル台 (クロスケース)

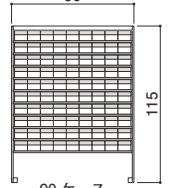

*623-57 DP アンブル台90L(10段クリア)

*623-58 DP アンブル台90L(10段スモーク)

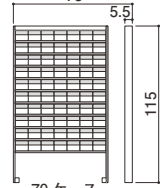

◎901094 DP アンブル台75L(10段クリア)

◎901095 DP アンブル台75L(10段スモーク)

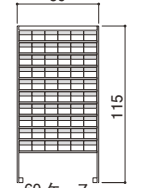

*623-61 DP アンブル台60L(10段クリア)

*623-62 DP アンブル台60L(10段スモーク)

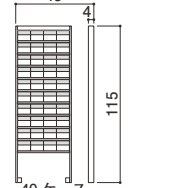

◎901103 DP アンブル台45L(10段クリア)

◎901104 DP アンブル台45L(10段スモーク)

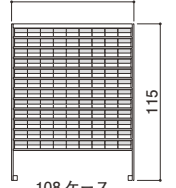

*623-59 DP アンブル台90L(12段クリア)

*623-60 DP アンブル台90L(12段スモーク)

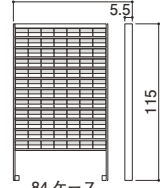

◎901096 DP アンブル台75L(12段クリア)

◎901097 DP アンブル台75L(12段スモーク)

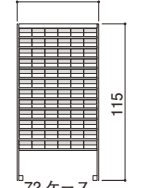

*623-63 DP アンブル台60L(12段クリア)

*623-64 DP アンブル台60L(12段スモーク)

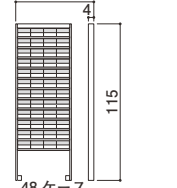

◎901105 DP アンブル台45L(12段クリア)

◎901106 DP アンブル台45L(12段スモーク)

ガラス棚3段・4段 (ガラス製)

散薬台・漢方台

スチール棚4段・棚5段

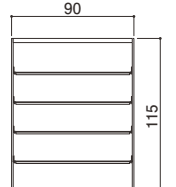

*623-65 DP 散薬台90L(棚3段)

*623-66 DP 散薬台90L(棚4段)

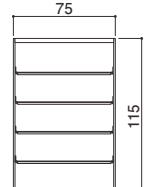

◎901098 DP 散薬台75L(棚3段)

◎901099 DP 散薬台75L(棚4段)

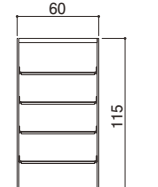

*623-67 DP 散薬台60L(棚3段)

*623-68 DP 散薬台60L(棚4段)

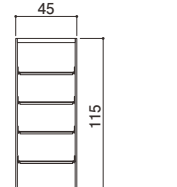

◎901107 DP 散薬台45L(棚3段)

◎901108 DP 散薬台45L(棚4段)

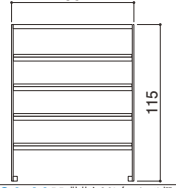

*624-44 DP 散薬台90L(スチール棚4段)

*931-17 DP 散薬・漢方台90L(スチール棚5段)

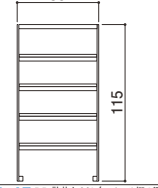

*624-45 DP 散薬台60L(スチール棚4段)

*931-15 DP 散薬・漢方台60L(スチール棚5段)

特性・特徴

提案仕器

施設在宅システム

DPR・DPPユニット

DPSユニット

作業台・監査台

下部ユニット 奥行45

〈品名表記〉 A=引出し4段 B=引出し+開戸

間口 90

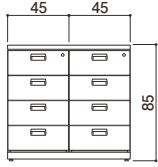

鏡付引出し×2 引出し×6

*623-87 DP 下部90x45(A45x2)

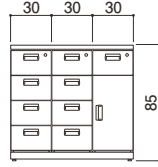

鏡付引出し×3 引出し×6 開戸×1

*623-92 DP 下部90x45(A30x2+B30)



鏡付引出し×2 引出し×6

◎901109 DP 下部75x45(A45+A30)

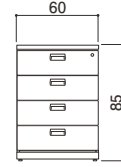

鏡付引出し×1 引出し×3

*623-96 DP 下部60x45(A60)

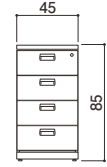

鏡付引出し×1 引出し×3

◎901112 DP 下部45x45(A45)

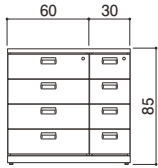

鏡付引出し×2 引出し×6

*623-88 DP 下部90x45(A60+A30)

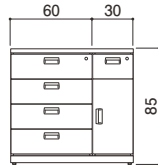

鏡付引出し×2 引出し×3 開戸×1

*623-93 DP 下部90x45(A60+B30)



鏡付引出し×2 引出し×3 開戸×1

◎901110 DP 下部75x45(A45+B30)



鏡付引出し×2 引出し×6

*623-97 DP 下部60x45(A30x2)

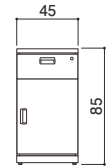

鏡付引出し×1 開戸×1

◎901113 DP 下部45x45(B45)

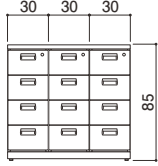

鏡付引出し×3 引出し×9

*623-89 DP 下部90x45(A30x3)

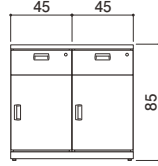

鏡付引出し×2 開戸×2

*623-94 DP 下部90x45(B45x2)



鏡付引出し×2 引出し×3 開戸×1

◎901111 DP 下部75x45(A30+B45)



鏡付引出し×2 引出し×3 開戸×1

*623-98 DP 下部60x45(A30+B30)

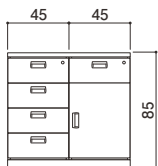

鏡付引出し×2 引出し×3 開戸×1

*623-90 DP 下部90x45(A45+B45)

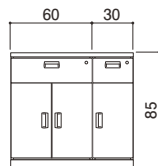

鏡付引出し×2 観音扉×1 開戸×1

*623-95 DP 下部90x45(B60+B30)



鏡付引出し×1 観音扉×1

*623-99 DP 下部60x45(B60)

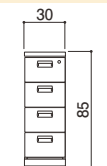

鏡付引出し×1 引出し×3

◎901114 DP 下部30x45(B30)

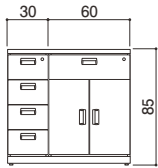

鏡付引出し×2 引出し×3 観音扉×1

*623-91 DP 下部90x45(A30+B60)



鏡付引出し×2 開戸×2

*624-00 DP 下部60x45(B30x2)

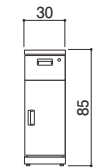

鏡付引出し×1 開戸×1

◎901115 DP 下部30x45(B30)

水剤台

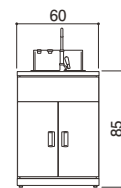

ダミーパネル×1 観音扉×1

*624-01 DP 下部水剤台60x45

麻薬金庫

NEW
新製品

シリンダー錠と、ダイヤル錠の二重ロック構造。



ファイル置きスペース

開戸ユニット間口45に麻薬金庫(ダイヤル錠)設置時

鍵の種類

4種類からお選びいただけます。



ダイヤル錠

従来のダイヤル仕様です。



テンキー錠

任意で鍵番号を決められます。液晶表示あり。



4桁ダイヤル錠

任意で4桁の鍵番号を決められます。錠の開閉が容易です。



ICカード錠

お手持ちのICカードを鍵にできます。
●履歴機能付

開戸タイプ



テンキー錠



4桁ダイヤル錠



ICカード錠

〈ユニット取り付け例〉

左側の隙間をファイル置きスペースとして利用できます。麻薬金庫設置時は中棚の使用ができません。

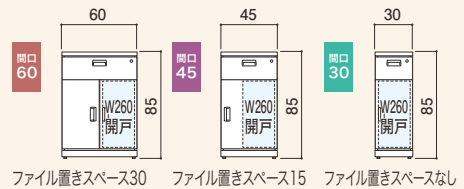

ファイル置きスペース30 ファイル置きスペース15 ファイル置きスペースなし

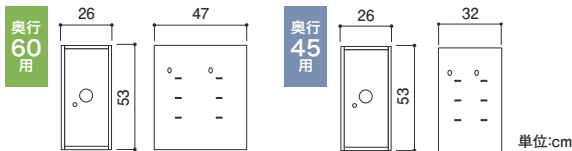

注意 ダイヤル番号を記載した書類が添付されています。安全な場所に保管してください。
間口30使用時、開き戸は左開きでの使用はできません。

品番	品名
*567-00	DP 麻薬金庫 D60用(ダイヤル錠)
Ⓜ901119	DP 麻薬金庫 D60用(テンキー錠)
Ⓜ901120	DP 麻薬金庫 D60用(4桁ダイヤル錠)
Ⓜ901121	DP 麻薬金庫 D60用(ICカード錠)
*624-13	DP 麻薬金庫 D45用(ダイヤル錠)
Ⓜ901122	DP 麻薬金庫 D45用(テンキー錠)
Ⓜ901123	DP 麻薬金庫 D45用(4桁ダイヤル錠)
Ⓜ901124	DP 麻薬金庫 D45用(ICカード錠)

- 開戸ユニットの右側にビスで固定します。
- 可動式中棚1枚付

観音扉タイプ



ダイヤル錠

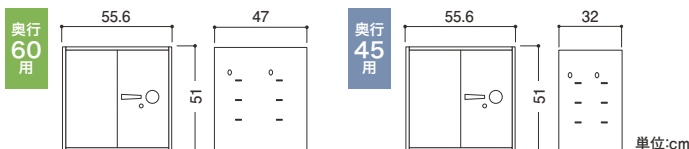

注意 ダイヤル番号を記載した書類が添付されています。安全な場所に保管してください。

〈ユニット取り付け例〉

麻薬金庫設置時は中棚の使用ができません。



品番	品名
Ⓜ901125	DP 麻薬金庫 W60×D60用(ダイヤル錠)
Ⓜ901126	DP 麻薬金庫 W60×D45用(ダイヤル錠)

- 開戸ユニットの右側にビスで固定します。
- 可動式中棚1枚付

特性・特徴

提案仕器

施設在宅システム

DPR・DPPユニット

DPSユニット

作業台・監査台



DPR・DPオプション

ミニ毒薬ケース



クローズケースSS収納時の使用例
全サイズのケース収納時に使用可能

業界初！
オープンケースL
収納時の使用例



毒薬を収納するための鍵付小型ケース。毒薬を省スペースで保管できます。

品番	品名
*567-23	DP ミニ毒薬ケース

- 上部ユニット右下に後付けできます。
- 取り付け加工 ●鍵付
- ケース内寸:間口16.5×奥行21.5×高さ5.5
- 劇毒シール(別売)

注意 上部ユニット(高さ115ロング)には使用できません。

劇毒シール



引出しやミニ毒薬ケースにご使用ください。

品番	品名
*567-26	DP 劇毒シール

- 劇薬・毒薬・劇物・毒物シール各1枚入 ●サイズ10×5.5cm

集中ロックシステム (DPR専用オプション)

一番上の引出しを施錠すると、
全ての引出しが施錠されます。
(受注生産)



引出し用ネームホルダー

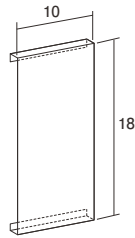

単位:cm

取り外しのできる樹脂製ホルダーです。
用紙の差し替え、シールの貼り替えができます。

品番	品名
☎901022	DP 引出し用ネームホルダー

- 引出し間口45・60専用
- 板厚0.5mm ●材質:樹脂/透明

U型ホルダー

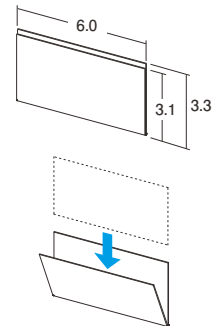

カードの差し込みができるホルダーです。
薬品管理にご使用ください。

ホルダー前面を広げ
カードを差し込みます。
単位:cm

品番	品名	よこたて
7710	U型ホルダー	6 × 3.3

- 両面テープ付 ●板厚0.5mm ●材質:樹脂/透明 ●100枚入
- カード(別途)よこ6×たて3cmまでのカードを使用できます。

隙間プレート



アジャスターの隙間を隠すプレート。
マグネット貼りで取り付けが簡単です。

品番	品名
567-62	DP 隙間プレート 60
567-63	DP 隙間プレート 90

- 材質:塩ビ板 ●板厚0.5mm
- 色:ライトグレー ●裏面マグネット貼り



DPR/DP UNIT専用オプション

継足しユニット



棚板<別売>

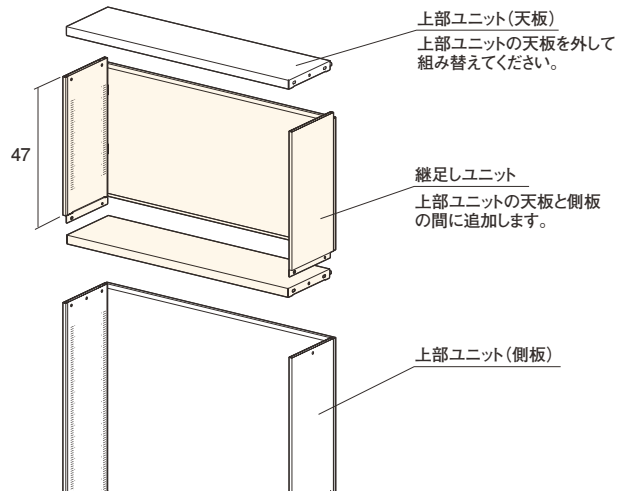

上部ユニット(天板)
上部ユニットの天板を外して
組み替えてください。

継足しユニット
上部ユニットの天板と側板
の間に追加します。

上部ユニット(側板)

<ケース収納例> 調剤台棚板セット90とクローズケース・オープンケースを追加。

オープンケースL	オープンケースM	オープン・クローズケースS	クローズケースSS
●棚板2枚追加 ●オープンケースL 最大27個収納	●棚板3枚追加 ●オープンケースM 最大36個収納	●棚板4枚追加 ●オープン・クローズケースS 最大45個収納	●棚板5枚追加 ●クローズケースSS 最大54個収納

樹脂ケースを多く使用したい時に、上方に延長できる継足しユニットです。

品番	品名
● 901047	DP 継足しユニット
● 間口90用	● 組立式
● 棚板は、623-40調剤台棚板セット90<別売>をご使用ください。	
● 注意 耐震金具を必ず取り付けてください。	

ダウンキャビネット

15kg
耐荷重



落下防止バー
取り付け位置移動、
着脱可能

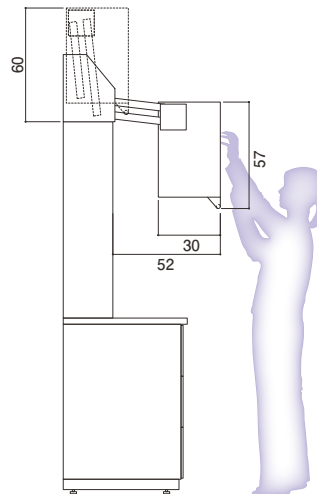

単位:cm

脚立を使用することなく上部の在庫を取り出せる、リフター式の天袋ユニットです。

品番	品名
● 901048	DP ダウンキャビネット90
● 収納できる重量は15kgまでです。	
● パネ切替レバーを重量に応じて調整し、適切な範囲で使用してください。 ハンドル操作が容易に行えます。	
● 不安定なもの、破損しやすいもの、濡れたもの及び危険な薬品などは収納しないでください。	
● 昇降ハンドルにぶら下がらないでください。	
● 間口90用	

● 注意 耐震金具を必ず取り付けてください。

両手で昇降ハンドルを持ってゆっくりと出し入れしてください。



DPR/DP UNIT専用オプション

天袋ユニット 扉付

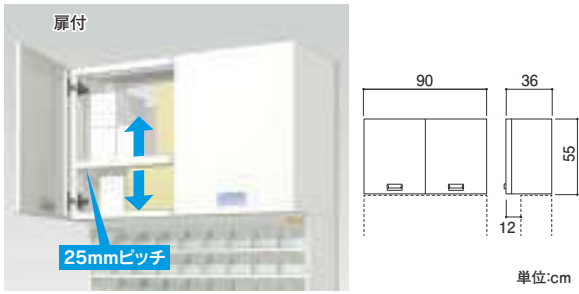

扉付きで在庫が見えないので、きれいに管理できます。

品番	品名
●901045	DP 天袋ユニット扉付90

- 可動式中棚1枚付
- 間口90用

注意 耐震金具を必ず取り付けください。

天袋ユニット オープン

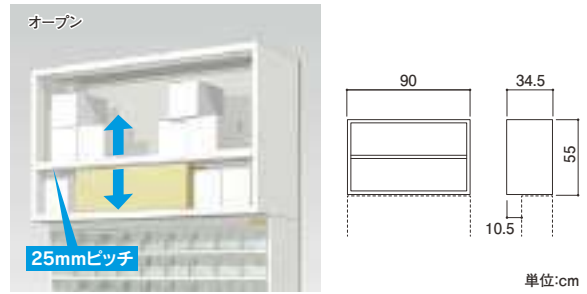

上部スペースを有効活用できる天袋ユニット。

品番	品名
●901046	DP 天袋ユニットオープン90

- 可動式中棚1枚付
- 間口90用

注意 耐震金具を必ず取り付けください。

在庫棚

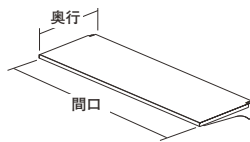
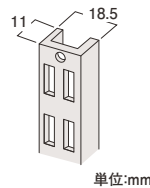

上部スペースを有効活用できます。

品番	品名	高さ	タイプ
586-41	NC柱11W	90	メッキ

- 取付ビス付
- シルキー

品番	品名	間口 奥行
623-16	NC スリム棚セット	90×24
623-17	NC スリム棚セット	90×30

品番	品名	間口 奥行
623-19	NC スリム棚セット	60×24
623-20	NC スリム棚セット	60×30

- 軽量用につき間口90cm以下でご使用ください。

DPR/DP 耐震金具

注意 本体の転倒防止のため、アンカー固定や壁面固定を必ず行ってください。

HB・DP耐震金具



ユニクロメッキ

品番	品名
776-79	HB・DP 耐震金具

- 同梱包ビス (M6バインドビス、M5×30mmトラスタッピングビス) 壁面の材質に適したビスをお選びください。
- ビス孔径: φ7

耐震金具



ユニクロメッキ

品番	品名
4618	耐震金具 2個入

- 同梱包ビス (M5テクスビス、M5×35mmトラスタッピングビス) 壁面の材質に適したビスをお選びください。

床用固定金具

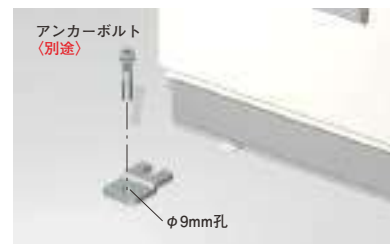

ユニクロメッキ

品番	品名
2483	UL 床用固定金具 (4個入)

- アジャスター部分に取り付ける固定金具
- アンカーボルト (別途)



DPR/DP UNIT専用オプション

多品種収納調剤台用 追加棚セット

上棚の容量を増やした追加セットです。

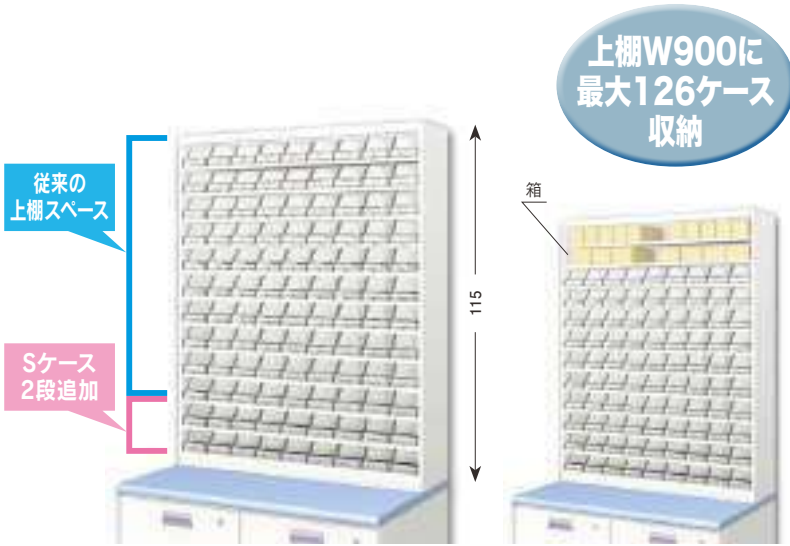

上部ユニット(P.65参照)と追加棚セットを組み合わせてください。

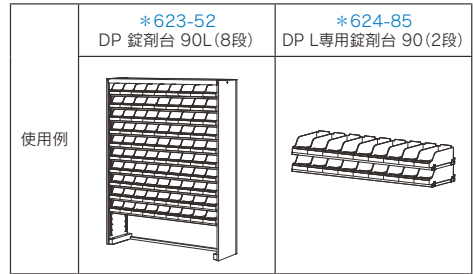

品番	品名
*624-80	DP L専用アンプル台 60(2段クリア)
*624-81	DP L専用アンプル台 60(2段スモーク)
*624-82	DP L専用錠剤台 60(2段)
*624-83	DP L専用アンプル台 90(2段クリア)
*624-84	DP L専用アンプル台 90(2段スモーク)
*624-85	DP L専用錠剤台 90(2段)
*624-86	DP L専用アンプル台 60(2段ワイド)
*624-87	DP L専用アンプル台 90(2段ワイド)

ケースの追加可能

オープンケース又はクローズケースを2段追加できます。

在庫棚として活用

在庫棚としても使用できます。

調剤棚セット(赤)

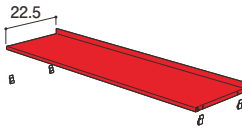

膨大な薬品の管理や取り扱いの間違い防止にお使いいただけます。

品番	品名
☑901018	DP調剤棚セット90(赤)
☑901019	DP調剤棚セット60(赤)

●DP棚受け4個付

<使用例>



薬品管理カラーシート



ネームカードの後ろに重ねて薬品の色分け管理ができます。

品番	品名
☑901016	薬品管理カラーシート クローズケース用
☑901017	薬品管理カラーシート オープンケース用

●材質:樹脂/赤・青・黄

●発注単位:1セット(20枚入) ●ネームカード<別途>

追加用棚

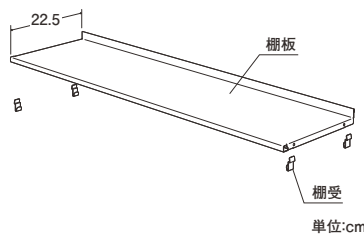

継ぎしユニット用の棚板。又はガラス棚を棚板に変更する際にご使用ください。

○シルキー

品番	品名
*624-37	DP 調剤台棚セット 60
*623-40	DP 調剤台棚セット 90

●DP棚受4個付

特性・特徴

提案仕器

施設在宅システム

DPR・DPユニット

DPユニット

作業台・監査台

転び止めワイヤー

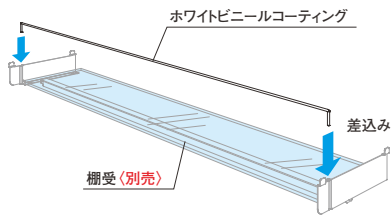

転び止めワイヤーを取り付けることで、薬瓶の落下を未然に防止します。

品番	品名
*567-25	DP 転び止めワイヤー-60
*567-15	DP 転び止めワイヤー-90

- 材質: スチール製
- 発注単位: 1個

追加用散薬棚 (ガラス棚受)

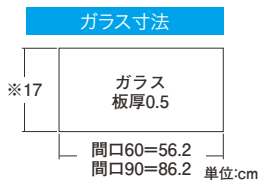
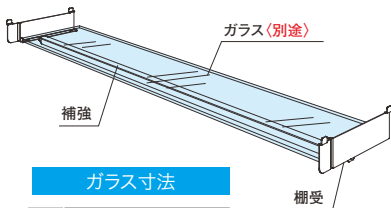

※コンセント取り付け時は配線モールの逃がしとして、ガラス奥行を15.5cmにしてください。

散薬台・水剤台用のガラス棚受1段セットです。
ガラス棚の移動は7.5mmピッチで薬瓶の高さに合わせた細かい調整が可能。
棚受の追加で収納スペースを最大限に活用できます。

品番	品名
*567-33	DP ガラス棚受1段セット60
*567-34	DP ガラス棚受1段セット90

- ガラス(別途)

縦仕切板セット

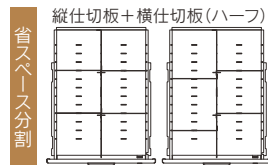
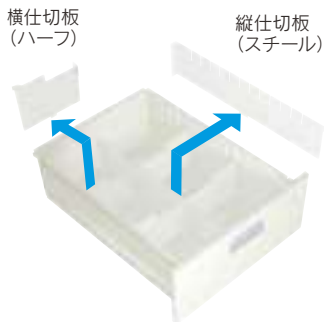

付属枚数

奥行 60 引出し 1 台当たり	
間口	45 30
縦仕切板	1 枚 1 枚
横仕切板	4 枚 4 枚

横仕切板にインデックス取付スペースが付き、薬品名がひと目で分かります。

品番	品名	間口	奥行
623-28	DPR タテ仕切板セット	30	60
623-29	DPR タテ仕切板セット	45	60

- 縦仕切板材質: スチール
- 横仕切板材質: 塩ビ板/ホワイト
- DPR間口30,45専用

注意 DPR60の間口30,45専用となります。

追加用フリースライド仕切板

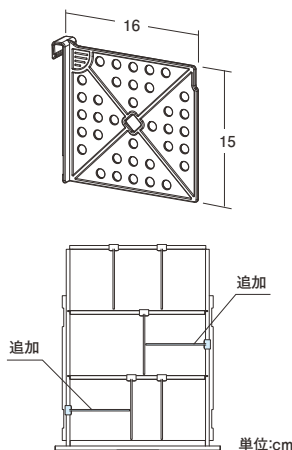

フリースライド仕切は、引出し側面にも取り付けができます。仕切板を追加して様々なアレンジが可能です。

品番	品名
*566-82	DP フリースライド仕切板

- 材質: PP/乳白
- 発注単位: 10個